

# SENSYS

READY FOR



INTERFEJS SYSTEMU  
ROZHRANÍ SYSTÉMU  
RENDSZERINTERFÉSZ  
INTERFAȚĂ SISTEM

discover more  
[@ariston.com](https://www.ariston.com)

**3318615**

 **ARISTON**

PL KURULUM VE ÇALIŞTIRMA TALİMATLARI  
CZ INSTRUKCJA INSTALACJI I OBSŁUGI  
HU FELSZERELÉSI ÉS HASZNÁLATI UTASÍTÁS  
RO INSTRUȚIUNI DE INSTALARE ȘI UTILIZARE

általános tudnivalók.....	121
biztonsági előírások.....	122
műszaki jellemzők .....	123
termékleírás .....	124
menüterkép.....	124
kijelző-beállítások.....	126
kazán üzemmódja .....	128
környezeti hőmérséklet szabályozása .....	129
fűtési meleg víz beállítása .....	130
fűtés időzítésbeállítása.....	131
fűtés kézi üzemmódja .....	134
használati meleg víz beállítása.....	135
használati meleg víz időzítésbeállítása.....	136
extra funkciók .....	137
rendszeradatok .....	138

**Műszaki terület**

felszerelés .....	139
zóna beállítása .....	139
hőmérséklet-szabályozás.....	144
menütáblázat .....	146
hibakódtáblázat .....	175

## általános tudnivalók

A SENSYS rendszer interfésze segítségével a kívánt otthoni környezetből kommunikálhat a kazánnal. Ezáltal a kazánt a legmegfelelőbb helyre szerelheti fel, a vezérlését pedig távolról intézheti.

A SENSYS rendszer interfészén keresztül egyszerűen és hatékonyan végezheti a környezetek hőmérséklet-szabályozását, illetve a használati meleg víz vezérlését.

Ezenkívül a kazán meghibásodása esetén a készülék első segítségként kijelzi a hiba típusát, és javaslatot tesz a hiba elhárítására, vagy javasolni fogja, hogy forduljon a szakMűszaki területhez.

E kézikönyv a termék fontos tartozéka.

Olvassa el figyelmesen a kézikönyv utasításait és figyelmeztetéseit, mivel ezek fontos információkat tartalmaznak a használat és a Szerviz biztonságosságáról.

A beépítést, a Szervizt, valamint bármilyen más beavatkozást a vonatkozó szabványok betartásával, és a gyártó útmutatásai szerint kizárólag az előírt követelményeknek megfelelő személyek végezhetik.

A készülék elomlása és/vagy hibás működése esetén kapcsolja ki a készüléket, és semmiképpen se próbálja saját maga megjavítani a készüléket, hanem bízza a javítást szakemberre!

Az esetleges javításokhoz kizárólag eredeti cserealkatrészeket használjon, a szerelést pedig minden esetben bízza képzett szakemberre! A fentiek mellőzése veszélyeztetheti a készülék biztonságosságát, és a gyártó felelősségvállalásának elvesztését vonja maga után.

A készülék külsején végzendő tisztítási műveletek előtt kapcsolja ki a készüléket.



### ARISTON NET

A SENSYS rendszer-interfész kompatibilis az Ariston NET szolgáltatással, amelyet az Ariston kifejezetten abból a célból tervezett és gyártott, hogy új alapokra helyezze a háztartási fűtés és a vízmelegítés felhasználásának módjait. Az Ariston Net segítségével bármilyen messzeségből és bárholonnan elindíthatja, leállíthatja és ellenőrizheti otthoni fűtését és vízmelegítő rendszerét az okostelefonjáról vagy számítógépéről. Ezáltal folyamatosan figyelemmel kísérheti energiafogyasztását, nehogy fölöslegesen költsön gázra. A rendszer emellett valós időben értesíti, ha a kazánja meghibásodik. Továbbá – amennyiben távoli elérésű Műszaki területszolgáltatásunkat aktiválja – szolgáltatóközpontunk a legtöbb problémát távoli eléréssel megoldja, vagy megszervez egy kiszállást, amikor Önnek a leginkább alkalmas.

\* Járjon utána, elérhető-e az Ön számára a szolgáltatás attól a forgalmazótól, akiben Ön megbízik! További információkért hívjon bennünket a 06 1 788 3747 számon

## biztonsági előírások

### JELMAGYARÁZAT:

⚠ A figyelmeztetések figyelmen kívül hagyása személyi sérülést eredményezhet, amely akár halálos kimenetelű is lehet.

⚠ A figyelmeztetések figyelmen kívül hagyása komoly károkat eredményezhet a tárgyokban, növényekben és állatokban.

**Ne végezzen olyan műveleteket, melyek a készüléknek a felszerelési helyéről való eltávolítását eredményezhetik!**

⚠ A készülék károsodása.

**A készüléken végzendő tisztítási műveleteket ne végezze székre, létrára, vagy más kevésbé stabil szerkezetre állva!**

⚠⚠ Ellenkező esetben leeshet a magasból, illetve kétoldalas létra esetén a létra összecsucskódhat, ami személyi sérüléseket eredményezhet.

**A készülék tisztításához ne használjon erős rovarirtó-, mosó- és tisztítószerket!**

⚠ A műanyag és zománczott alkatrészek károsodhatnak.

**Ne használja a készüléket a normál háztartási használattól eltérő módon!**

⚠ A túlterhelés hatására a készülék károsodhat.

A nem megfelelően kezelt alkatrészek károsodhatnak.

**Ne engedje, hogy a készüléket hozzá nem értők, vagy gyerekek működtessék!**

⚠ A nem megfelelő használat során a készülék károsodhat.

### FIGYELEM!

Ezt a berendezést nem használhatják 8 évesnél fiatalabb gyermekek és csökkent fizikai, értelmi vagy mentális képességekkel rendelkező személyek vagy olyan személyek, akik nem rendelkeznek megfelelő ismeretekkel illetve gyakorlattal, amennyiben nincsenek felügyelet alatt vagy nem ismerkedtek meg a berendezés használatával a biztonságukért felelős személy segítségével. Ne engedje, hogy a gyermekek játszanak a berendezéssel. A felhasználó által végzett tisztítást és karbantartást felügyelet nélküli gyerekek nem végezhetik el.

**EZ A TERMÉK MEGFELEL  
A 2002/96/EK  
UNIÓS IRÁNYELVNEK**



A készüléken lévő áthúzott kuka jel arra utal, hogy a terméket a hasznos élettartama leteltével a háztartási szeméttől elkülönítve kell kezelni, külön elektromos és elektronikus készülékek számára fenntartott gyűjtőhelyre kell elszállíttatani, vagy új, azonos funkciójú készülék vásárlásakor vissza kell küldeni a viszonteladónak.

Az élettartama leteltével a készülék megfelelő gyűjtőhelyre való elszállításaért a felhasználó a felelős.

Az újrahasznosításra, a kezelésre és a környezetkímélő ártalmatlanításra szánt készülék elszállítását megelőző megfelelő szelektív hulladékgyűjtés segít megelőzni az esetleges negatív környezeti és egészségi hatásokat, és elősegíti a terméket alkotó anyagok újrahasznosítását.

Az elérhető hulladékgyűjtő rendszerekkel kapcsolatos további információkért forduljon a helyi hulladékkezelő szolgálathoz vagy ahhoz a bolthoz, ahol a készüléket vásárolta.

## műszaki jellemzők

<b>Műszaki adatok</b>	
Áramellátás	BUS BridgeNet®
Teljesítményfelvétel	max. < 0,5W
Üzemi hőmérséklet	-10 ÷ 60°C
Tárolási hőmérséklet	-20 ÷ 70°C
A buszkábel hossza és keresztmetszete	max. 50 m - min. 0.5 mm <sup>2</sup>
MEGJEGYZÉS: A KÖRNYEZETI ÉRZÉKELŐ ÉS A KAZÁN CSATLAKOZTATÁSOKOR A ZAVARÁS MIATTI PROBLÉMÁK ELKERÜLÉSE ÉRDEKÉBEN HASZNÁLJON LEÁRNYÉKOLT KÁBELT VAGY KÉTERŰ TELEFONKÁBELT.	
Puffermemória	2 h
Megfelelés LVD 2014/35/EU - EMC 2014/30/EU	<b>CE</b>
Elektromágneses interferencia	EN 60730-1
Elektromágneses kisugárzás	EN 60730-1
szabványnak való megfelelés	EN 60730-1
Hőmérséklet-érzékelő	NTC 5 k 1%
Felbontási szint	0,1°C

<b>Adattábla</b>	
Forgalmazó neve:	ARISTON
Forgalmazó által megadott név	SENSYS
A hőmérséklet szabályozás osztálya	V
Hozzájárulás a szezonális fűtési energia hatásfokhoz	+3%
Külső érzékelő hozzáadásával:	
A hőmérséklet szabályozás osztálya	VI
Hozzájárulás a szezonális fűtési energia hatásfokhoz	+4%
In a 3-zones system with 2 room sensors	
A hőmérséklet szabályozás osztálya	VIII
Hozzájárulás a szezonális fűtési energia hatásfokhoz	+5%

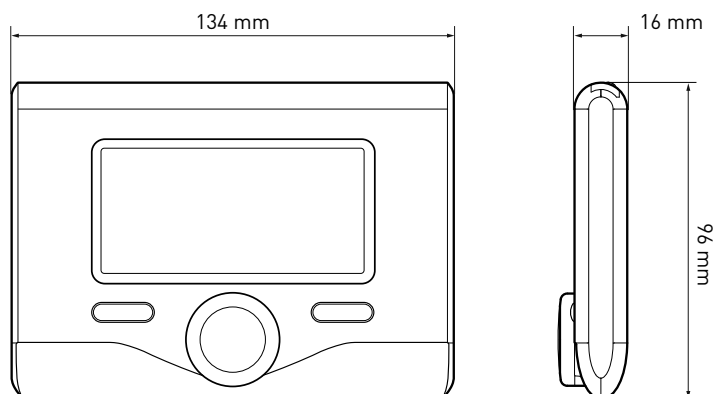

**Gombok és kijelző:**



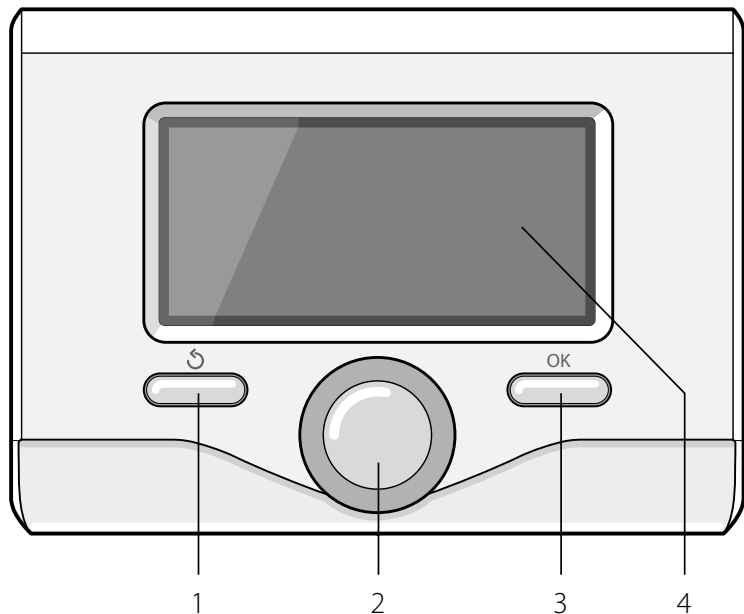

1. vissza „” gomb  
(előző megjelenítés)
2. tekerőgomb
3. **OK** gomb  
(hagyja jóvá a műveletet  
vagy lépjen be a főmenübe)
4. KIJELZŐ

**Kijelzőszimbólumok:**

- () Nyári
- () Téli
- () Csak fűtés
- () KI – kazán kikapcsolva
- () Időzítésbeállítás
- () Kézi üzemmód
- () Lángjelenlétjelzés
- () Kívánt környezeti hőmérséklet
- () Magas környezeti hőmérséklet
- () Kívánt környezeti hőmérséklet késleltetése
- () Külső hőmérséklet
- () AUTO funkció bekapcsolva
- () VAKÁCIÓ funkció bekapcsolva
- () A fűtés be van kapcsolva
- () Használati meleg víz bekapcsolva
- () Hiba kijelzése
- (KOMFORT) Komfort funkció bekapcsolva
- (1,3 bar) Rendszernyomás
- () Lángjelenlét
- () Napelem bekapcsolva (ha van)
- () Teljes menü:
- () Fűtési beállítások
- () Melegvíz-beállítások
- () Rendszerteljesítmény
- () Képernyőopciók
- (AP) Konfigurace sítě prostřednictvím přístupového bodu.





## termékleírás

- (  ) Gateway csatlakozik az internethez
- (  ) Gateway nem csatlakozik a router
- (  ) Gateway csatlakozik a router  
nem csatlakozik az internethez
- (  ) SW frissítés állapota

A telepített Napkollektor rendszer megjelenített szimbólumai:

- (  ) Kazán
- (  ) Kazán működik
- (  ) Hűtés
- (  ) Padlófűtés
- (  ) Szimpla csőkígyó vízmelegítője
- (  ) Dupla csőkígyó vízmelegítője
- (  ) Elektromos napelem vízmelegítője
- (  ) Napkollektor gyűjtőtartály
- (  ) Keringtető szivattyú
- (  ) Hőcserélő
- (  ) Váltószelep
- (  S1 ) Gyűjtőcsonk-érzékelő
- (  S2 ) Alsó vízmelegítő-érzékelő
- (  S3 ) Felső vízmelegítő-érzékelő
- (  S4 ) Padlófűtés termosztátja
- (  ) Vízmelegítő túlmelegedett
- (  ) Gyűjtőtartály-túlmelegedés
- (  ) Fagyálló funkció
- (  ) Antilegionella funkció
- (  ) Visszahűtés funkció
- (  ) Digitális kijelző megjelenítése
- (  ) Analóg kijelző megjelenítése
- (  ) Konfigurálható berendezés
- (  ) Hőszivattyú
- (  1 ) 1 ellenállás
- (  2 ) 2 ellenállás
- (  ) Kikapcsolt ellenállás

- ( **HC** ) Kedvezményes tarifájú használati víz komfort
- ( **HC40** ) Kedvezményes tarifájú használati víz komfort és 40°C a csökkentett beállítási pont a teljes tarifájú időszak alatt
- ( **BOOST** ) BOOST üzemmód
- (  ) Zajtalan üzemmód
- (  ) Különleges funkciók
- (  ) Hőszivattyú

### Első beüzemelés

A SENSYS rendszerinterfésznek a kazánhoz való első csatlakoztatásakor a rendszer arra fogja kérni Önt, hogy válasszon ki egy alapbeállítást.

Elsőként ki kell választani a felhasználói interfész nyelvét.

A tekerőgomb elforgatásával válassza ki a kívánt nyelvet, majd a jóváhagyáshoz nyomja meg az OK gombot. Folytassa a dátum és óra beállításával. A kiválasztáshoz forgassa el a tekerőgombot, majd a választás jóváhagyásához nyomja meg az OK gombot, és az érték beállításához forgassa el a tekerőgombot.

A jóváhagyáshoz nyomja meg az OK gombot.

A beállítás mentéséhez nyomja meg az OK gombot.

A menü eléréséhez nyomja meg az OK gombot. A központi tekerőgombbal tekintse át a menülistát és válassza ki a paramétert, majd a jóváhagyáshoz nyomja meg az OK gombot.

### FIGYELEM!

Néhány paraméter hozzáférési kóddal (biztonsági kód) van védve, mely védik a kazánbeállításokat az illetéktelen használat ellen.

## Kijelző-beállítások

A távvezérlő főképernyője személyre szabható. A főképernyőn beállítható az óra, a dátum, a kazán üzemmódja, a beállított vagy a rendszerinterfésztől kapott hőmérsékletek, az időzítésbeállítás, az aktív energiaforrások (ha vannak), valamint a CO<sub>2</sub>-kibocsátásmegtakarítás.

A fűtés beállításainak eléréséhez nyomja meg az OK gombot.

A tekerőgomb elforgatásával válassza ki a következőket:

- **Teljes menü**

Nyomja meg az OK gombot.

A tekerőgomb elforgatásával válassza ki a következőket:

- **Kijelző beállítások**

Nyomja meg az OK gombot.

A „**Kijelző beállítások**” menüben a következő paraméterek választhatók ki:

- **nyelv**

Nyomja meg az OK gombot.

A tekerőgomb elforgatásával válassza ki a kívánt nyelvet.

A kiválasztás jóváhagyásához nyomja meg az OK gombot, majd az előző megjelenítésre való visszatéréshez nyomja meg a vissza „” gombot.

A tekerőgomb elforgatásával válassza ki a következőket:

- **Dátum és óra**

Nyomja meg az OK gombot.

Válassza ki a napot a tekerőgombbal, nyomja meg az OK gombot. A nap pontos beállításához forgassa el a tekerőgombot, a jóváhagyáshoz és a hónap, majd az év kiválasztására való lépéshez – melyeket szintén az OK gombbal kell jóváhagyni – nyomja meg az OK gombot.

Válassza ki az órát a tekerőgombbal, nyomja meg az OK gombot.



Alapmegjelenítés



Dátum és óra-beállítás



## kijelző-beállítások

Az óra pontos beállításához forgassa el a tekerógombot, a jóváhagyáshoz nyomja meg az OK gombot, és a perc kiválasztására és beállítására való lépéshez nyomja meg az OK gombot.

A jóváhagyáshoz nyomja meg az OK gombot.

Forgassa el a tekerógombot, és válassza ki a téli időszámítás lehetőséget. Ezután nyomja meg az OK gombot, válassza ki az automatikus vagy kézi lehetőséget, majd nyomja meg az OK gombot:

A kiválasztás jóváhagyásához nyomja meg az OK gombot, majd az előző megjelenítésre való visszatéréshez nyomja meg a vissza „” gombot.

A tekerógomb elforgatásával válassza ki a következőket:

- **Otthoni monitor**

a kezdeti képernyő-beállításnál kiválaszthatók a megjelenítendő adatok.

Az „Egyéni” megjelenítés kiválasztása esetén minden kívánt információt kiválaszthat. Vagy választhat egyet a következő előkonfigurált képernyők közül is:

AAlap

Aktív energiaforrás

CO2 megtakarítás

Osztályozás

Kazán alap

Kazán teljes

napkollektor

Zóna

Fws (ha van)

Hőszivattyús rendszer (ha van)

A választás jóváhagyásához nyomja meg az OK gombot. Az előző megjelenítésre való visszatéréshez nyomja meg a vissza „” gombot.

A tekerógomb elforgatásával válassza ki a következőket:

- **Készenlétben**

a tekerógombbal állítsa be a kijelző készenléti üzemmódban alkalmazandó fényerejét.

A jóváhagyáshoz nyomja meg az OK gombot.

A tekerógomb elforgatásával válassza ki a következőket:

- **Háttérvilágítás**

a tekerógombbal állítsa be, hogy a kijelző háttérvilágítása a rendszerinterfész utolsó használatát követően eseménytelenül eltelt bizonyos időt követően mennyi ideig maradjon bekapcsolva.

A jóváhagyáshoz nyomja meg az OK gombot.

A tekerógomb elforgatásával válassza ki a következőket:

- **Kijelző időzítés**

a tekerógombbal állítsa be a főképernyő megjelenítésének várakozási idejét.

A jóváhagyáshoz nyomja meg az OK gombot.

Az előző megjelenítésre való visszatéréshez nyomja meg a vissza „” gombot.

## kazán üzemmódja

A kazán üzemmódjának a kiválasztásához nyomja meg az OK gombot.

A kijelző a következőt mutatja:

- **Beprogramozott / kézi**
- **Nyári/Téli/Ki**
- **Teljes menü**

A tekerőgomb elforgatásával válassza ki a következőket:

- **Nyári/Téli/Ki**

Nyomja meg az OK gombot.

A tekerőgomb elforgatásával válassza ki a következőket:

- (  ) **NYÁRI**  
használatimelegvíz-készítés fűtés nélkül.
- (  ) **TÉLI**  
használatimelegvíz-készítés és fűtés.
- (  ) **CSAK FŰTÉS**  
használatimelegvíz-készítés és fűtés.
- (  ) **KI**  
a kazán ki van kapcsolva, a fagyálló funkció be van kapcsolva. Ha a fagyálló funkció be van kapcsolva, a kijelző a következő szimbólumot mutatja:  
"  ". Ez a funkció védelemként szolgál a csővezetékek fagyásának megakadályozására szolgál.

A jóváhagyáshoz nyomja meg az OK gombot.

Az előző megjelenítésre való visszatéréshez nyomja meg újból az OK gombot.

A tekerőgomb elforgatásával válassza ki a következőket:

- **Időprogram / Kézi**

Nyomja meg az OK gombot.

A tekerőgomb elforgatásával válassza ki a következőket:

- (  ) **IDŐPROGRAM**  
a kazán a beállított időzítés szerint fog működni.
- (  ) **KÉZI**  
a kazán kézi üzemmódban fog működni.

A jóváhagyáshoz nyomja meg az OK gombot.



Téli üzemmód kiválasztása



Kézi üzemmód kiválasztása

## környezeti hőmérséklet szabályozása

A környezeti hőmérséklet a kiválasztott üzemmódtól függően programozottan vagy manuálisan szabályozható.

### - Környezeti hőmérséklet szabályozása manuális üzemmódban

A tekerőgomb elforgatásával állítsa be a kívánt környezeti hőmérsékletet. A kijelző a beállított értékét mutatja.

A jóváhagyáshoz nyomja meg az OK gombot.

A kijelző az előző kijelzésre tér vissza.

### - Környezeti hőmérséklet szabályozása programozott manuális üzemmódban

Az időzítésbeállítás idején a beállított környezeti hőmérsékletet ideiglenesen meg lehet változtatni.

A tekerőgomb elforgatásával állítsa be a kívánt környezeti hőmérsékletet. Nyomja meg az OK gombot.

A kijelző a beállított hőmérsékletet és a módosítás kívánt megtartásáig hátralévő órák számát mutatja.

A tekerőgomb elforgatásával állítsa be a módosított befejezési időt, majd a jóváhagyáshoz nyomja meg az OK gombot.

A kijelzőn megjelenik a „” szimbólum és a módosítandó időszakra vonatkozó kívánt hőmérsékletérték.

A szabályozásból a módosítások elmentése nélkül való kilépéshez nyomja meg a vissza „” gombot.

A rendszerinterfész a hőmérsékletet a beállított idő leteltéig a megadott értéken tartja, azután pedig visszaállítja az előre beállított környezeti hőmérsékletre.



A környezeti hőmérséklet módosítása



Környezeti hőmérséklet szabályozása időzítésbeállítás üzemmódban

## fűtési meleg víz beállítása

A fűtés beállításainak eléréséhez nyomja meg az OK gombot.

A tekerőgomb elforgatásával válassza ki a következőket:

- **Teljes menü**

Nyomja meg az OK gombot.

A tekerőgomb elforgatásával válassza ki a következőket:

- **Fűtési beállítás**

Nyomja meg az OK gombot.

Az előremenő víz hőmérsékletének beállításához a tekerőgomb elforgatásával válassza ki a következőket:

- **Beállított fűtési hőmérséklet**

Nyomja meg az OK gombot.

A kijelző a következőt mutatja:

- 1 fűtőkör hőmérséklete
- 2 fűtőkör hőmérséklete
- 3 fűtőkör hőmérséklete

A tekerőgomb elforgatásával válassza ki a következőket:

- **1. zóna beállítási hőmérséklete**

Nyomja meg az OK gombot.

Forgassa el a tekerőgombot, és állítsa be a kiválasztott zóna előremenő hőmérsékletét.

A jóváhagyáshoz nyomja meg az OK gombot.

A többi zóna (ha van) előremenő hőmérsékletének beállításához ismétlje meg a fent leírt műveletet.

Nyomja meg kétszer a vissza „↶” gombot.



Fűtési meleg víz hőmérsékletének módosítása

## fűtés időzítésbeállítása

A fűtés időzítésbeállításához nyomja meg az OK gombot.

A tekerőgomb elforgatásával válassza ki a következőket:

### Teljes menü

Nyomja meg az OK gombot.

A tekerőgomb elforgatásával válassza ki a következőket:

#### - Fűtőköri beállítások

Nyomja meg az OK gombot.

A kijelző a következőt mutatja:

- Fűtőköri hőmérsékletek beállítása
- Időprogram
- Szabadság üzem
- AUTO function

A tekerőgomb elforgatásával válassza ki a következőket:

#### - Időprogram

Nyomja meg az OK gombot.

A kijelző a következőt mutatja:

- Egyedi program
- Vezérelt programozás
- Előre bállított programok
- Időprogram / manuális üzem

A tekerőgomb elforgatásával válassza ki a következőket:

#### - EGYEDI PROGRAM

Nyomja meg az OK gombot.

A kijelző a következőt mutatja:

- Mindegyik fűtőkör
- 1 fűtőkör
- 2 fűtőkör
- 3 fűtőkör

A tekerőgomb elforgatásával válassza ki azt a zónát, melyben az időzítésbeállítást végre kívánja hajtani:

Nyomja meg az OK gombot.

A tekerőgomb elforgatásával válassza ki a következőket:

#### - Komfort üzemi hőmérséklet

Nyomja meg az OK gombot.

A komfort-hőmérsékletű időszakra vonatkozó környezeti hőmérséklet értékének a módosításához forgassa el a tekerőgombot (a kijelző a hőmérséklet értékét villogva mutatja). A jóváhagyáshoz nyomja meg az OK gombot.

A tekerőgomb elforgatásával válassza ki a következőket:

#### - Csökkentett üzemi hőmérséklet

Nyomja meg az OK gombot.

A csökkentett hőmérsékletű időszakra vonatkozó környezeti hőmérséklet értékének a módosításához forgassa el a tekerőgombot (a kijelző a hőmérséklet értékét villogva mutatja). A jóváhagyáshoz nyomja meg az OK gombot.

A tekerőgomb elforgatásával válassza ki a következőket:

#### - Időprogram beállítása

Nyomja meg az OK gombot.

Forgassa el a tekerőgombot, és válassza ki azt vagy azokat a napokat, amelyeket be kíván programozni.

Minden napválasztás esetén a jóváhagyáshoz nyomja meg az OK gombot.

A kijelzőn keretezve megjelennek a programozáshoz kiválasztott napok.

A tekerőgomb elforgatásával válassza ki a mentés opciót. Nyomja meg az OK gombot, majd a tekerőgomb elforgatásával állítsa be a villogó értékhez tartozó fűtés időszakának kezdetét. A jóváhagyáshoz nyomja meg az OK gombot.

Nyomja meg az OK gombot, majd a tekerőgomb elforgatásával állítsa be a komfortidőszak végét.

Új időszakok hozzáadásához a tekerőgomb elforgatásával válassza ki a „Periódus hozzáadása” opciót, és nyomja meg az OK gombot.

A hozzáadott komfort időszakát meghatározó kezdet és vég beállításához ismétlje meg a fent leírt műveletet.

A programozás végeztével a tekerőgomb

## fűtés időzítésbeállítása

elforgatásával válassza ki a „Mentés” opciót.

A jóváhagyáshoz nyomja meg az OK gombot.

A tekerőgomb elforgatásával válassza ki a következőket:

- **Hátralévő napok száma**  
az előzőleg meghatározott műveleteknek a még nem beprogramozott napokon való megismétlésére szolgál

A tekerőgomb elforgatásával válassza ki a következőket:

- **Módosítás**  
az előzőleg beállított esetleges időszak módosítására szolgál

A tekerőgomb elforgatásával válassza ki a következőket:

- **Kilépés**  
az időzítésbeállításból való kilépésre szolgál.

A jóváhagyáshoz nyomja meg az OK gombot.

A kijelző az előző kijelzésre tér vissza. A főképernyőre való visszatéréshez nyomja meg a vissza „↶” gombot.

Az időzítésbeállítás műveletének megkönnyítése érdekében a konfigurálást a következők segítségével végezheti el:

- **Irányított programozás**
- **Előre beállított programok.**

A tekerőgomb elforgatásával válassza ki a következőket:

### - VEZÉRELT PROGRAMOZÁS

Nyomja meg az OK gombot.

A tekerőgomb elforgatásával válassza ki azt a zónát, melyben az időzítésbeállítást végre kívánja hajtani.

Nyomja meg az OK gombot.

A tekerőgomb elforgatásával válassza ki a következőket:

- **Időprogram beállítás**

Nyomja meg az OK gombot.



Napok kiválasztása  
fűtés időzítésbeállítása

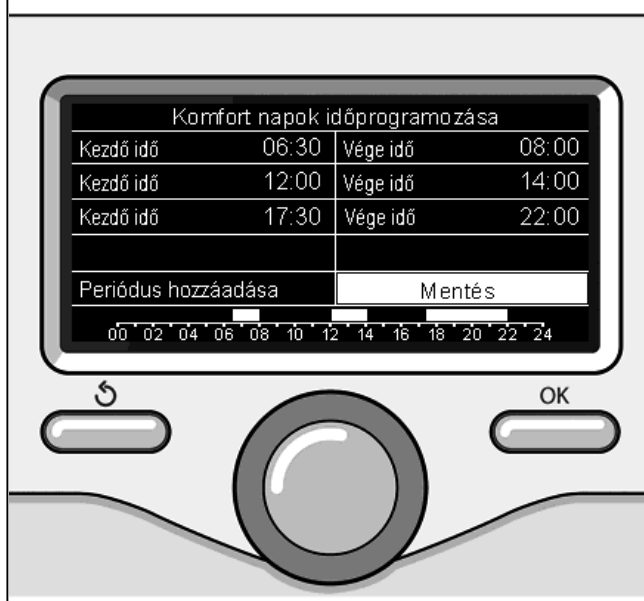

Komfortidőszakok beállítása  
fűtés időzítésbeállítása

# fűtés időzítésbeállítása

Most kövesse lépésről lépésre a kijelzőn egymás után megjelenő utasításokat.

## - ELŐRE BÁLLÍTOTT PROGRAMOK

Nyomja meg az OK gombot.

A tekerőgomb elforgatásával válassza ki azt a zónát, melyben az időzítésbeállítást végre kívánja hajtani.

Nyomja meg az OK gombot.

A tekerőgomb elforgatásával válassza ki a következőket:

### - Időprogram beállítása

Nyomja meg az OK gombot.

A tekerőgomb elforgatásával válasszon a következők közül:

- Családi program
- Nem ebéd program
- Déli program
- Totdeauna activa

A jóváhagyáshoz nyomja meg az OK gombot.

A fűtési program kezdetének és végének nap- és óra-beállításához forgassa el a tekerőgombot.

A tekerőgomb elforgatásával válassza ki a mentés opciót, és nyomja meg az OK gombot.

Az előző megjelenítésre való visszatéréshez nyomja meg a vissza „↶” gombot.

## - IDŐPROGRAM / MANUÁLIS ÜZEM

(ez az üzemmód lehetővé teszi a zónák fűtésének programozott vagy kézi kezelését)

Nyomja meg az OK gombot.

A tekerőgomb elforgatásával válassza ki azt a zónát, melyben a beállítást végrehajtja. Válasszon időzítésbeállítási vagy kézi üzemmódok között.

Nyomja meg az OK gombot.

Az előző megjelenítésre való visszatéréshez nyomja meg a vissza „↶” gombot.

A környezeti hőmérséklet beállításához egyszerűen forgassa el a tekerőgombot.

A kazán üzemmódjától (programozott/kézi) függően lásd: „Kazán üzemmódja” c. fejezet.

## Környezeti hőmérséklet szabályozása kézi üzemmódban



„Délidő” program kiválasztása

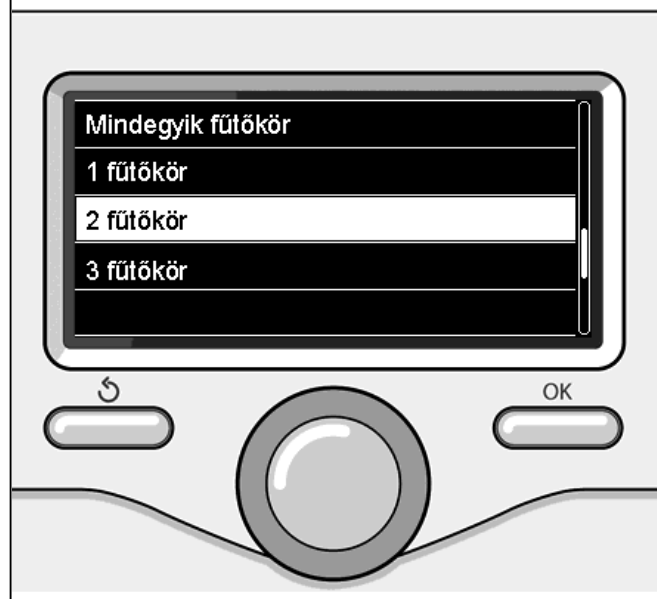

A 2. zóna üzemmódjának kiválasztása

## fűtés kézi üzemmódja

A kézi üzemmód kikapcsolja a fűtés időzítésbeállítását.

A kézi üzemmód segítségével folyamatosan üzemeltetheti a fűtést.

A kazán működésének kézi üzemmódban való kiválasztásához a menü elérése érdekében nyomja meg az OK gombot.

A tekerőgomb elforgatásával válassza ki a következőket:

- **Időprogram / Kézi**

Nyomja meg az OK gombot.

A tekerőgomb elforgatásával válassza ki a következőket:

- **Kézi**

A tekerőgomb elforgatásával válassza ki a kézi üzemmódot, majd nyomja meg az OK gombot.

A beállítások elmentéséhez nyomja meg újból az OK gombot. A kijelző az előző kijelzésre tér vissza.

A főképernyőre való visszatéréshez nyomogassa a vissza gombot.



Kézi üzemmód kiválasztása



## használati meleg víz beállítása

A tekerógomb elforgatásával válassza ki a következőket:

- **Teljes menü**

Nyomja meg az OK gombot.

A tekerógomb elforgatásával válassza ki a következőket:

- **HMV beállítás**

Nyomja meg az OK gombot.

A tekerógomb elforgatásával válassza ki a következőket:

- **HMV beállított hőmérséklete**

Nyomja meg kétszer az OK gombot.

Forgassa el a tekerógombot, és állítsa be a használati meleg víz kívánt hőmérsékletét.

A jóváhagyáshoz nyomja meg az OK gombot. Az előző megjelenítésre való visszatéréshez nyomja meg a vissza „↶” gombot.

A **komfort** funkció használatával lecsökkentheti a használati meleg víz elvételekor tapasztalható várakozási időt.

A tekerógomb elforgatásával válassza ki a következőket:

- **Komfort funkció**

Nyomja meg az OK gombot.

A tekerógomb elforgatásával válassza ki a következőket:

- **Dezactivata**

- **Időzítve**

(ezzel a funkcióval a kazán inaktív állapota alatt is melegen tarthatja a másodlagos hőcserélőt, ezáltal növelheti a komfortérzetet)

- **Totdeauna activa**



Melegvíz-beállítás kiválasztása

## használati meleg víz időzítésbeállítása

A használati meleg víz időzítésbeállításához nyomja meg az OK gombot.

A tekerőgomb elforgatásával válassza ki a következőket:

- **Teljes menü**

Nyomja meg az OK gombot.

A tekerőgomb elforgatásával válassza ki a következőket:

- **HMV beállítás**

Nyomja meg az OK gombot.

A tekerőgomb elforgatásával válassza ki a következőket:

- **Időprogram**

Nyomja meg az OK gombot.

Forgassa el a tekerőgombot a következőkhöz:

- **Egyedi program**
- **Előre bállított programok**

Forgassa el a tekerőgombot a következőkhöz:

- **Egyedi program**

Nyomja meg az OK gombot.

A tekerőgomb elforgatásával válassza ki a következőket:

- **Kötelező** (Az azonnali melegvíz-készítés, a HMV-keringtetőszivattyú és az elektromos napelemek modulja)

Mindkét esetben forgassa el a tekerőgombot, és állítsa be a komfort- és csökkentett hőmérsékletet, majd a jóváhagyáshoz nyomja meg az OK gombot.

Forgassa el a tekerőgombot a következőkhöz:

- **Időprogram beállítása**

Nyomja meg az OK gombot. A programozáshoz kövesse a „fűtés időzítésbeállítása” fejezetben leírt eljárást.

Forgassa el a tekerőgombot a következőkhöz:

- **Előre bállított programok**

Nyomja meg az OK gombot.

A tekerőgomb elforgatásával válassza ki a következőket:

- **HMV**

-- **Kötelező** (Az azonnali melegvíz-készítés, a HMV-keringtetőszivattyú és az elektromos napelemek modulja)

Mindkét esetben forgassa el a tekerőgombot, és állítsa be a komfort- és csökkentett hőmérsékletet, majd a jóváhagyáshoz nyomja meg az OK gombot.

Forgassa el a tekerőgombot a következőkhöz:

- **Időprogram beállítása**

Nyomja meg az OK gombot. A programozáshoz kövesse a „fűtés időzítésbeállítása” fejezetben leírt eljárást. Az előbeállított programok a következők:

- **„Családi program**
- **Nem ebéd program**
- **Déli program**
- **Totdeauna activa**

Az előző megjelenítésre való visszatéréshez nyomja meg a vissza „” gombot.

(Csak kazánok rendszer)

A **komfort funkció** használatával lecsökkentheti a használati melegvíz elvételekor tapasztalható várakozási időt.

A tekerőgomb elforgatásával válassza ki a következőket:

- **Komfort funkció**

Nyomja meg az OK gombot.

A tekerőgomb elforgatásával válasszon a következők közül:

- **Nem engedélyezett**
- **Időzített** (aktiválja a komfort funkciót a telepített rendszernek megfelelően szabályozható időtartalmakra)
- **Mindig aktív**

## extra funkciók

A különleges funkciók beprogramozásához nyomja meg az OK gombot.

A tekerőgomb elforgatásával válassza ki a következőket:

### - Teljes menü

Nyomja meg az OK gombot.

A tekerőgomb elforgatásával válassza ki a következőket:

### - Fűtési beállítások

Nyomja meg az OK gombot.

A tekerőgomb elforgatásával válassza ki a következőket:

### - Vakáció funkció

### - Auto funkció

A választás jóváhagyásához nyomja meg az OK gombot.

A vakáció funkció a vakáció idejére kikapcsolja a fűtést.

### - VAKÁCIÓ FUNKCIÓ

Nyomja meg az OK gombot.

A tekerőgomb elforgatásával válassza ki a következőket:

- BE (bekapcsolja a funkciót)

- KI (kikapcsolja a funkciót)

Nyomja meg az OK gombot.

A BE opció kiválasztása esetén a vakációból való visszatérés idejének beállításához forgassa el a tekerőgombot.

Ez lehetővé teszi a rendszerinterfész számára, hogy az előre beállított időpontban a rendszer a korábban beállított üzemmódra kapcsoljon vissza.

A beállítások mentéséhez nyomja meg az OK gombot, mire a kijelző visszatér az előző megjelenítésre.

Ha a vakáció funkció be van kapcsolva, az aktív források képernyőjén megjelenik a „



” ikon.

A tekerőgomb elforgatásával válassza ki a következőt:

### - AUTO FUNKCIÓ

Az AUTO funkció automatikusan beállítja a

rendszer működési tartományát a beszerelés típusa és a környezeti körülmények alapján. Egy épület hőmérséklet-szabályozásának célja, hogy a belső hőmérsékletet változó külső hőmérséklet mellett is állandó szinten tartsa.

Nyomja meg az OK gombot.

A tekerőgomb elforgatásával válassza ki a következőt

- BE (bekapcsolja a funkciót)

- KI (kikapcsolja a funkciót)

A beállítások mentéséhez nyomja meg az OK gombot, mire a kijelző visszatér az előző megjelenítésre.

Ha az auto funkció be van kapcsolva, az aktív források képernyőjén megjelenik a



### Környezeti hőmérséklet szabályozása

#### Aktív AUTO funkcióval.

Ha a fűtési meleg víz hőmérséklete nem felel meg a kívánt értéknek, az a „Fűtési beállítási hőmérséklet” paraméterén keresztül növelhető vagy csökkenthető.

A kijelzőn megjelenik a korrekciósléc. A korrekció jóváhagyásához nyomja meg az OK gombot, vagy az előző megjelenítésre való visszatéréshez nyomja meg a vissza „↶” gombot.



### - ARISTON NET

A SENSYS rendszer-interfész kompatibilis az Ariston NET szolgáltatással, amelyet az Ariston kifejezetten abból a célból tervezett és gyártott, hogy új alapokra helyezze a háztartási fűtés és a vízmelegítés felhasználásának módjait. További információért tekintse át e fejezet összefoglalóját!

Egy kazán vagy egy rendszer rendelkezésre állása esetén lehetőség van az alábbi energiahozamok megjelenítésére.

Nyomja meg az OK gombot.

A tekerőgomb elforgatásával válassza ki a következőket

#### - **Komple Menu**

Nyomja meg az OK gombot.

A tekerőgomb elforgatásával válassza ki a következőket

#### - **Sistem Performansi**

Nyomja meg az OK gombot.

A tekerőgomb elforgatásával válassza ki a következőt:

- **Aktív energiaforrás**
- **Energiatermelés kWh**
- **CO2 megtakarítás**
- **Consumi Energetici**
- **Zuhanyzók**
- **Reset jelentés**

Premere il tasto OK per confermare la selezione.

#### - **Aktív energiaforrás**

A Napkollektor panel által 24 óra, 1 hét vagy 1 év alatt termelt energia mennyiségét mutatja

#### - **Energiatermelés kWh**

A Napkollektor panel által 24 óra, 1 hét vagy 1 év alatt termelt energia mennyiségét mutatja

#### - **CO2 megtakarítás**

A CO2-megtakarítás kg-os értékét mutatja autóval megtett távolságra vetítve

#### - **Energy metering**

**Kazán:** megjeleníti használati víz és fűtés üzemmódban az utolsó 4 hónap gáz- és energiafogyasztásának becsült értékét kW/h-ban

**Hőszivattyú:** megjeleníti használati víz,

fűtés és hűtés üzemmódban az utolsó 4 hónap energiafogyasztásának becsült értékét kW/h-ban

### RENDSZERADATOK

**A rendszerben lévő energiafelhasználást mérő rendszer kizárólag becsléseken alapul. Ezért eltérések lehetnek a tényleges energiafelhasználás (más készülék által mérve), illetve a rendszer által megjelenített értékek között.**

A tekerőgomb elforgatásával ki lehet választani az utolsó négy hónap közül az egyikre vonatkozó energiafelhasználási értékeket.

#### - **Zuhanyzók**

A tartályban lévő meleg víz százalékos értékét és a használható zuhany mennyiségét mutatja.

#### - **Consumptions history**

Ez a jelentés megjeleníti a gáz- és energiafogyasztás hisztogramját kW/h-ban a tekerőgomb forgatásával kiválasztható időszakok alapján (24h, heti, havi, éves).

Forgassa el a tekerőgombot az alábbiak megjelenítéséhez:

- A fűtés üzemmód felhasználások kronológiája
- A használati víz üzemmód felhasználások kronológiája
- A hűtési felhasználások kronológiája

#### - **Reset jelentés**

Az összes jelentés nullázása

# felszerelés

## Elhelyezés

A készülék megemeli a környezeti hőmérsékletet, ezért a felszerelés helyének kiválasztásakor néhány dolgot be kell tartani. A hőforrásoktól (radiátorok, napsugárzás, radiátorok, kandallók stb.) és huzatos, illetve környezetre nyitott helyektől – melyek befolyásolhatják a gyújtást – távol helyezze el.

A padlótól nagyjából 1,50 m távolságban szerelje be.



### Figyelem!

**A felszerelést szakembernek kell elvégeznie.**

**A felszerelés előtt áramtalanítsa a kazánt.**

## Fali felszerelés

A Sensys rendszerinterfész fali rögzítését a buszhálózathoz való csatlakoztatás előtt el kell végezni.

- csatlakoztassa a két kábelt a csatlakozóhoz (1. ábra),
- nyissa ki a rögzítéshez szükséges furatokat
- rögzítse a készülék alját a fali dobozhoz az egységcsomagban mellékelt csavarokkal (2. ábra),
- finoman lefelé nyomva illessze fel a rendszerinterfészt a hátlapra (3. ábra).

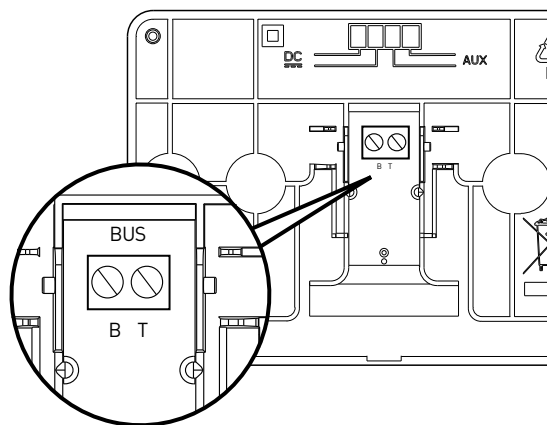

1. ábra

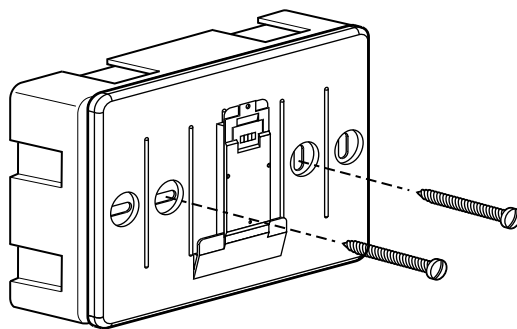

2. ábra

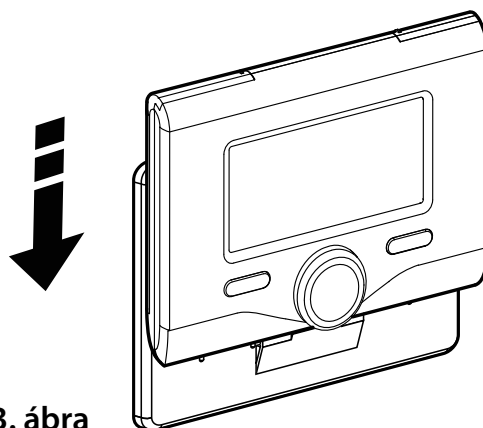

3. ábra

### Csatlakoztatás a kazánhoz

Az adatok küldése, fogadása és dekódolása a BridgeNet® buszprotokollon keresztül történik, mely kommunikációt hoz létre a kazán és a rendszerinterfész között.

- csatlakoztasson egy érpárt a kazán alaplapján található buszinterfész csatlakozójába
- csatlakoztassa a buszcsatlakozó érpárját a rendszerinterfész kapocslécébe.

**MEGJEGYZÉS: A környezeti érzékelő és a kazán csatlakoztatásakor a zavarás miatti problémák elkerülése érdekében használjon leárnýkolt kábelt vagy kéterű telefonkábel.**

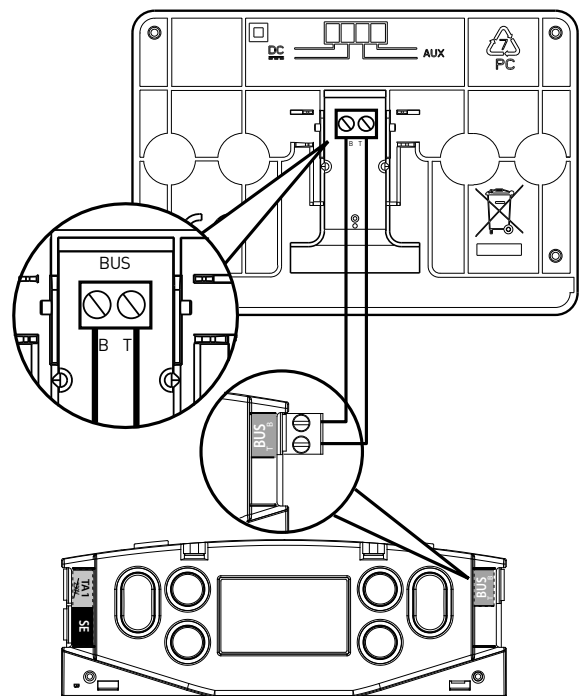
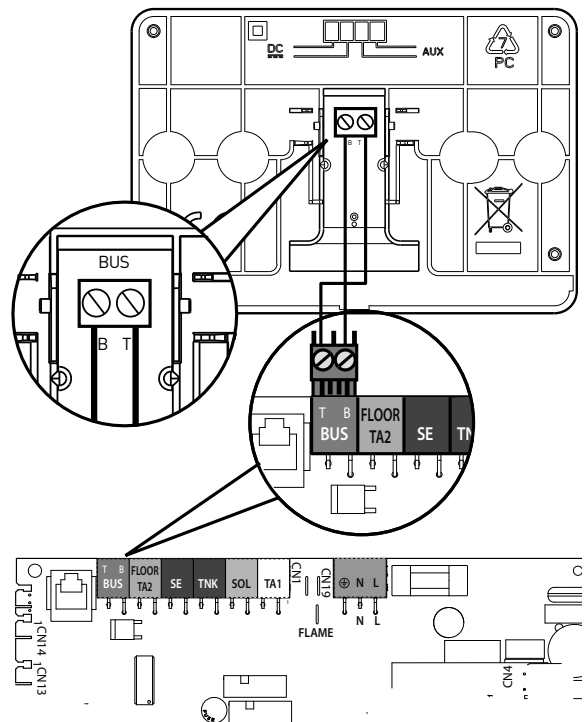

# Műszaki terület



## Figyelem!

A rendszerinterfész biztonságának és helyes működésének garantálása érdekében az üzembe helyezést a törvényelőírásoknak megfelelő, képzett szakembernek kell elvégezni.

### Bekapcsolási műveletek

- Finoman lefelé nyomva helyezze be a rendszerinterfészt a bővítőhelybe – egy rövid inicializációs folyamatot követően a rendszerinterfész csatlakoztatva van;
- A kijelző a „Nyelvválasztás” képernyőt mutatja. A tekerőgomb elforgatásával válassza ki a kívánt nyelvet. A jóváhagyáshoz nyomja meg az OK gombot.
- A kijelzőn megjelenik a dátum és az idő. Válassza ki a napot a tekerőgombbal, nyomja meg az OK gombot. A nap pontos beállításához forgassa el a tekerőgombot, a jóváhagyáshoz és a hónap, majd az év kiválasztására való lépéshez – melyeket szintén az OK gombbal kell jóváhagyni – nyomja meg az OK gombot. Válassza ki az órát a tekerőgombbal, nyomja meg az OK gombot. Az óra pontos beállításához forgassa el a tekerőgombot, a jóváhagyáshoz nyomja meg az OK gombot, és a perc kiválasztására és beállítására való lépéshez nyomja meg az OK gombot. A jóváhagyáshoz nyomja meg az OK gombot. Forgassa el a tekerőgombot, és válassza ki a téli időszámítás lehetőséget. Ezután nyomja meg az OK gombot, válassza ki az automatikus vagy kézi lehetőséget, majd nyomja meg az OK gombot: A kijelzőn megjelenik az alapképernyő.
- Nyomja meg egyidejűleg a vissza „↶” és az „OK” gombot addig, amíg a kijelzőn a „Kódbevitel” képernyő meg nem jelenik.
- A Műszaki területkód (234) megadásához forgassa el a tekerőgombot, nyomja meg az OK gombot, mire a kijelzőn megjelenik a **MŰSZAKI TERÜLET**:

- Nyelv, dátum, idő
- NET BUS beállítás
- Teljes menü
- Konfiguráció irányított
- Szerviz
- Hibák

A tekerőgomb elforgatásával válassza ki a következőket:

### - NET BUS BEÁLLÍTÁS

A kijelzőn megjelenik a rendszerhez csatlakoztatott berendezések listája:

- Távvezérlés (helyi)
- Napkollektor vezérlés
- Kazán
- ...

A konfigurálható berendezéseket a „” szimbólum jelöli.

Annak a megfelelő zónának a beállításához, melyhez a rendszerinterfész társítva van, forgassa el a tekerőgombot, és válassza ki a következőt:

### - Távvezérlés (helyi)

Az előző megjelenítésre való visszatéréshez nyomja meg a vissza „↶” gombot.

A tekerőgomb elforgatásával válassza ki a következőket:

### - TELJES MENÜ

Nyomja meg az OK gombot.

A tekerőgomb elforgatásával fussa át a kiválasztható menüket:

- 0 Hálózat
- 1 Idő-Dátum-Nyelv
- 2 Kazán Paraméterek
- 3 Napkollektor
- 4 1. fűtőkör paraméterei
- 5 2. fűtőkör paraméterei
- 6 3. fűtőkör paraméterei
- 7 Modul zóna
- 8 Szervizes paraméterek
- 9 Hybrid paraméterek
- 10 Friss víz állomás
- 11 Multifunkciós vezérlőpanel

- 12 HYBRID EVO 2 Paraméterek
- 13 Empty
- 14 4. fűtőkör paraméterei
- 15 5. fűtőkör paraméterei
- 16 6. fűtőkör paraméterei
- 17 Hőszivattyú paraméterek
- 19 Távvezérlő
- 20 Puffer
- 21 Multizóna Szett

Válassza ki a kívánt menüt, majd nyomja meg az OK gombot.

Az érték beállításához vagy megjelenítéséhez forgassa el a tekerőgombot. A jóváhagyáshoz nyomja meg az OK gombot.

Az előző megjelenítésre való visszatéréshez nyomja meg a vissza „” gombot.

A paraméterek beállítási műveleteinek megkönnyítése érdekében a konfigurálást a teljes menü helyett az „Konfiguráció irányított” gyorselérési menü segítségével is elvégezheti:

A tekerőgomb elforgatásával válassza ki a következőket:

- **CONFIGURÁCIÓ IRÁNYÍTOTT**

Nyomja meg az OK gombot.

A tekerőgomb elforgatásával válasszon ki egyet a megjelenített berendezések közül.

- **Szolár vezérlő (ha van)**  
(kövesse a napelem dokumentációjában leírtakat)
- **Energia Manager (ha van)**  
(kövesse a hőszivattyú rendszer dokumentációjában leírtakat)
- **Kazán**
- ...

A tekerőgomb elforgatásával válassza ki a következőket:

- **Kazán**

Nyomja meg az OK gombot.

A tekerőgomb elforgatásával válassza ki a következőket:

- **Konfigurációs paraméterek**
- **Tanácsolt lépések**

- **Teszt üzem**

- **Szerviz opciók**

A tekerőgomb elforgatásával válassza ki a következőket:

- **Konfigurációs paraméterek**

(ez lehetővé teszi az alapvető paraméterek beállítását a kazán megfelelő működése érdekében) Nyomja meg az OK gombot.

A tekerőgomb elforgatásával fussa át a beállítandó paramétereket:

- **Gázoldali beállítások**
- **Beállítások**
- **Kazán alapbeállítása**
- **Kijelzések**
- **Fűtési zónák**

A jóváhagyáshoz nyomja meg az OK gombot.

Az előző megjelenítésre való visszatéréshez nyomja meg a vissza „” gombot.

A tekerőgomb elforgatásával válassza ki a következőket:

- **Tanácsolt lépések**

(Az irányított eljárások kézzelfogható segítséget jelentenek a kazán paraméterezésében. A tekerőgomb elforgatásával válassza ki a megfelelő konfiguráció lépésenkénti beállításához szükséges eljárást)

Nyomja meg az OK gombot.

A tekerőgomb elforgatásával fussa át a beállítandó paramétereket:

- **Rendszer feltöltése**
- **Rendszer légtelenítés**
- **Füstgáz-elemzés**

A jóváhagyáshoz nyomja meg az OK gombot.

Az előző megjelenítésre való visszatéréshez nyomja meg kétszer a vissza „” gombot

A tekerőgomb elforgatásával válassza ki a következőket:

- **Teszt üzem**

(Ebben az üzemmódban ellenőrizni lehet a rendszer részegységeinek megfelelő működését) Nyomja meg az OK gombot.



## Műszaki terület

A tekerőgomb elforgatásával fussa át a megjelenített alkatrészek listáját.

A jóváhagyáshoz nyomja meg az OK gombot.

Az előző megjelenítésre való visszatéréshez nyomja meg kétszer a vissza „” gombot.

A tekerőgomb elforgatásával válassza ki a következőket:

### - Szerviz opciók

(Ez az üzemmód lehetővé teszi a felügyelet adatainak és a karbantartási figyelmeztetések elmentését)

Nyomja meg az OK gombot.

A tekerőgomb elforgatásával fussa át a beállítandó paramétereket:

- Szervizközpont adatai
- Szerviz figyelmeztetés elérése
- Szerviz figyelmeztetés reset
- Hónapok száma a következő szervizig

A jóváhagyáshoz nyomja meg az OK gombot.

Az előző megjelenítésre való visszatéréshez nyomja meg kétszer a vissza „” gombot.

A tekerőgomb elforgatásával válassza ki a következőket:

### - Szerviz

(A rendszer megfelelő működése érdekében szükség esetén ellenőrizze vagy állítsa be az alapvető paramétereket)

Nyomja meg az OK gombot.

Forgassa el a tekerőgombot, és válasszon a megjelenített alkatrészek listájából:

- Szolár vezérlő (ha van)  
kövesse a napelem dokumentációjában leírtakat
- Kazán
- Energia Manager (ha van)  
(kövesse a hőszivattyú rendszer dokumentációjában leírtakat)
- Zónavezérlő (ha van)  
kövesse a napelem dokumentációjában leírtakat

A tekerőgomb elforgatásával válassza ki a következőket:

### - Kazán

Nyomja meg az OK gombot.

A tekerőgomb elforgatásával válassza ki a következőket:

### - Konfigurációs paraméterek

Nyomja meg az OK gombot.

A tekerőgomb elforgatásával fussa át a paramétereket:

- Gázoldali beállítások
- Beállítások
- Kazán alapbeállítása

A jóváhagyáshoz nyomja meg az OK gombot.

Az előző megjelenítésre való visszatéréshez nyomja meg kétszer a vissza „” gombot.

A tekerőgomb elforgatásával válassza ki a következőket:

### - HIBÁK

Nyomja meg az OK gombot.

Görögse végig a megjelenített alkatrészek listáját:

### - Szolár vezérlő (ha van)

kövesse a napelem dokumentációjában leírtakat

### - Kazán

### - Energia Manager (ha van)

(kövesse a hőszivattyú rendszer dokumentációjában leírtakat)

### - Zónavezérlő (ha van)

kövesse a napelem dokumentációjában leírtakat

Nyomja meg az OK gombot.

Forgassa el a tekerőgombot, és válassza ki a kívánt rendszert.

Nyomja meg az OK gombot.

Az utolsó 10 rögzített hiba kijelzőn való áttekintéséhez forgassa el a tekerőgombot.

# hőmérséklet-szabályozás

A hőmérséklet-szabályozási paraméterek beállításához nyomja meg egyidejűleg a vissza „” és az „OK” gombot addig, amíg a kijelzőn a „Kódbevitel” képernyő meg nem jelenik.

A Műszaki területkód (234) megadásához forgassa el a tekerőgombot, nyomja meg az OK gombot, mire a kijelzőn megjelenik a **Műszaki terület**.

A tekerőgomb elforgatásával válassza ki a **Teljes menü** opciót.

Nyomja meg az OK gombot.

A tekerőgomb elforgatásával válassza ki a következőket:

## 4 1. fűtőkör paraméterei

### 4.1 Comutare vara/iarna

#### 4.1.0 S/W activare functie

- OFF

- ON

#### 4.1.1 S/W prag de temperatura

Külső hőmérséklet kapcsolási küszöb a fűtési igény aktiválásához / megszüntetéséhez.

#### 4.1.2 S/W timp de intarziere

Forgassa el a forgatógombot, és válassza ki a késleltetést az S / W aktiválásokhoz.

Nyomja meg az OK gombot.

A tekerőgomb elforgatásával válassza ki a következőket:

## 4.2 1. fűtőkör beállítás

Nyomja meg az OK gombot.

A tekerőgomb elforgatásával válassza ki a következőket:

### 4.2.0 Az 1. fűtőkör hóm. érték beáll.

Nyomja meg az OK gombot.

A tekerőgomb elforgatásával válassza ki a hőmérséklet-tartományt:

0 alacsony hőmérséklet

1 magas hőmérséklet

A jóváhagyáshoz nyomja meg az OK gombot.

A tekerőgomb elforgatásával válassza ki a következőket:

### 4.2.1 Hőfokszabályozás

nyomja meg az OK gombot

Forgassa el a tekerőgombot, és állítsa be a beszerelt hőmérséklet-szabályozás típusát:

- **0 állandó előremenő hőmérséklet**

- **1 berendezés On/Off**

- **2 csak szobatermosztát**

- **3 csak külső érzékelő**

- **4 szobatermosztát + külső érzékelő**

nyomja meg az OK gombot

A tekerőgomb elforgatásával válassza ki a következőket:

### 4.2.2 Meredekség

nyomja meg az OK gombot

A tekerőgomb elforgatásával állítsa be a fűtés típusának megfelelő görbét, majd nyomja meg az OK gombot.

- alacsony hőmérsékletű rendszer  
(padlófűtési panelek)

#### 0,2 ... 0,8 közötti görbék

- magas hőmérsékletű rendszer  
(radiátorok)

#### 1,0 ... 3,5 közötti görbék

A kiválasztott görbe megfelelőségének ellenőrzése hosszú időt vesz igénybe, melynek során bizonyos módosításokra lehet szükség.

A külső hőmérséklet csökkenése esetén (téli) három állapotot lehet ellenőrizni:

1. ha a környezeti hőmérséklet csökken, az azt jelenti, hogy nagyobb lejtésű görbét kell beállítani
2. ha a környezeti hőmérséklet nő, az azt jelenti, hogy kisebb lejtésű görbét kell beállítani
3. ha a környezeti hőmérséklet állandó marad, az azt jelenti, hogy a beállított görbe lejtése megfelelő

A környezeti hőmérsékletet állandó szinten tartó görbe megtalálása esetén ellenőrizni kell annak értékét.

A tekerőgomb elforgatásával válassza ki a következőket:

### 4.2.3 Párhuzamos eltolódás

nyomja meg az OK gombot.

Forgassa el a tekerőgombot a legmegfelelőbb értékre. A jóváhagyáshoz nyomja meg az OK gombot.

MEGJEGYZÉS:

Ha a környezeti hőmérséklet meghaladja a kívánt értéket, a görbét párhuzamosan lefelé kell eltolni.

# hőmérséklet-szabályozás

Ha azonban a környezeti hőmérséklet nem éri el a kívánt értéket, a görbét párhuzamosan fölfelé kell eltolni. Ha a környezeti hőmérséklet megfelel a kívánt értéknek, a görbe megfelelő.

A lent látható grafikus megjelenítésben a görbék két csoportra vannak osztva:

- alacsony hőmérsékletű rendszerek
- magas hőmérsékletű rendszerek

A két besorolási csoportra a görbék eltérő kiindulási pontja miatt van szükség. A magas hőmérsékletű görbék esetén szokásosan egy +10 °C-os korrekció lesz hozzáadva e rendszerek előremenő hőmérsékletéhez a klímaszabályozás során.

A tekerőgomb elforgatásával válassza ki a következőket:

## 4.2.4 helyiség érzékenység aránya

nyomja meg az OK gombot.

Forgassa el a tekerőgombot a legmegfelelőbb értékre, majd nyomja meg az OK gombot.

A környezeti érzékelő hatása 20 (maximális hatás) és 0 (nincs hatás) közötti értékekre állítható be. Ezzel a módszerrel be lehet állítani, hogy az előremenő víz hőmérsékletének kiszámításában mekkora legyen a súlya a környezeti

hőmérsékletnek.

A tekerőgomb elforgatásával válassza ki a következőket:

## 4.2.5 1. hűtőkör fűtés max. hőm. Beáll.

nyomja meg az OK gombot.

Forgassa el a tekerőgombot a legmegfelelőbb értékre, majd nyomja meg az OK gombot

A tekerőgomb elforgatásával válassza ki a következőket:

## 4.2.6 1. hűtőkör fűtés min. hőm. Beáll.

nyomja meg az OK gombot

Forgassa el a tekerőgombot a legmegfelelőbb értékre, majd nyomja meg az OK gombot.

## 4.2.9 Heat request mode

A tekerőgomb elforgatásával válassza ki a következőket:

- Alap
- RT Time Programs Exclusion
- Fűtési igény bekapcsolás (Az aktivációs függvény generál a függvény mindig hőigény)

Ismételje meg a leírt műveleteket a 2. és 3. zóna értékeinek beállításához az 5. és 6. menü kiválasztásával.

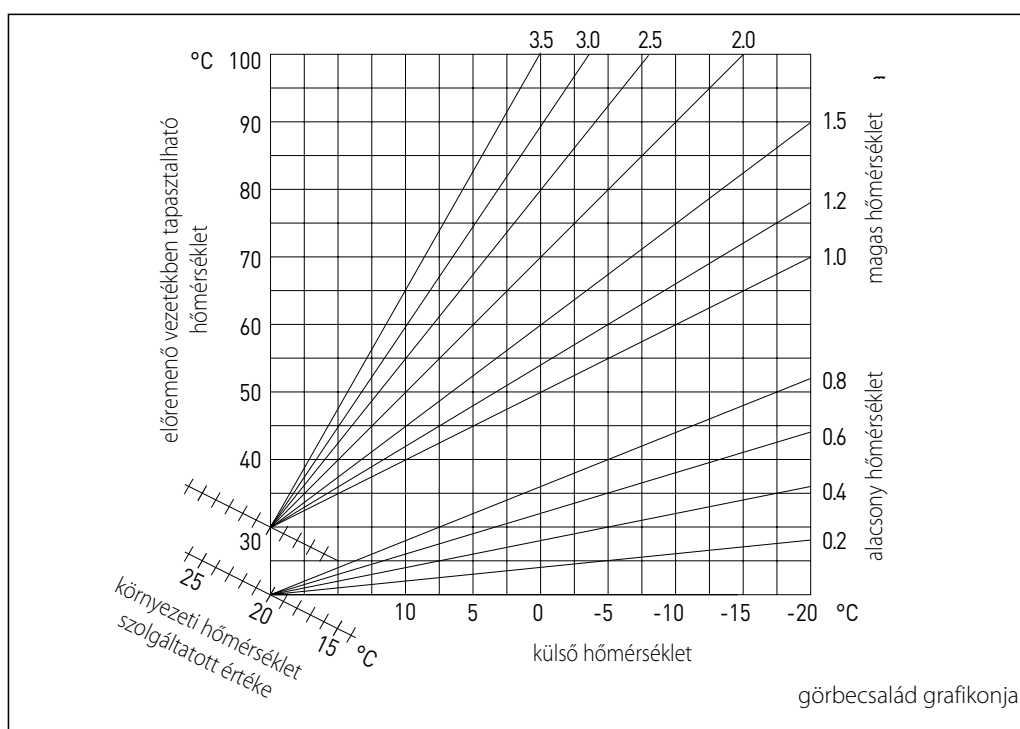

MENÜ	ALMENÜ	PARAMÉTER	LEÍRÁS	TARTOMÁNY	MEGJEGYZÉS
<b>0</b>			<b>Hálózat</b>		
0	2		BUS hálózat		
0	2	0	Hálózati jelenlét	Kazán Rendszer kezelés Szolár vezérlő Szolár vezérlő Kaskád vezérlő Energia Manager Hybrid Energia Manager Hőszivattyú Hőszivattyú Szobai érzékelő Zónavezérlő Távvezérlő modem Multifunkciós clip Hmv-tároló Medence vezérlő Master felhasználói felület Többzónás vezérlő Room Unit PC/Gateway Electric Water Heater Szobai érzékelő Hőszivattyú TDM Gateway LPB Boiler Slave Multi Function Clip Slave	
<b>0</b>	<b>3</b>		<b>Rendszer kezelés</b>		
0	3	0	Zónák száma	nem zóna állítás zónaállítás	
0	3	1	Hőmérséklet-korrekción		
0	3	2	SW verziójú interface		
0	3	3	Rendszer visszaállítása		
<b>0</b>	<b>4</b>		<b>User interface</b>		
0	4	0	Kijelzőn állítható zónák		
0	4	1	Háttérvilágítás időzítése		
0	4	2	Időjárásfüggő gomb nem aktivált		
<b>2</b>			<b>Kazán Paraméterek</b>		
2	0		Általános		
2	0	0	HMV beállított hőmérséklete		
2	0	1	HMV előmelegítés		
<b>2</b>	<b>1</b>		<b>Szabad paraméterek</b>		
2	1	4	Kazán keringető típus		
2	2		<b>Kazán szabad paraméter</b>		

MENÜ	ALMENÜ	PARAMÉTER	LEÍRÁS	TARTOMÁNY	MEGJEGYZÉS
2	2	0	Lassú gyújtás		
2	2	1	Magas modulációs tartomány	KI - BE	
2	2	2	Ventilátor moduláció	Elutasít Engedélyez	
2	2	3	Padlótermosztát vagy kétzónás szobatermosztát kiválasztása	Padló Szoba	
2	2	4	AUTO function	Nincs jelen Jelen van	
2	2	5	Fűtés késleltetett gyújtása	Elutasít 10 másodperc 90 másodperc 210 másodperc	
2	2	6	Kazánkonfiguráció	Kéményes Kéményes VMC Zárt égésterű fix fordulató ventilátorral Zárt égésterű modulációs ventilátorral Bitermikus kéményes Bitermikus zárt égésterű	
2	2	7	Hybrid kazán	Elutasít Jelen van	
2	2	8	Kazán változat	Kombi Tároló NTC-vel Tároló termosztáttal Mikrotárolós Belső tároló Belső rétegtároló	
2	2	9	Tároló névleges kapacitása		
<b>2</b>	<b>3</b>		<b>Fűtési paraméter - 1. kör</b>		
2	3	0	Max. abszolút fűtési teljesítmény		
2	3	1	Max. fűtési teljesítmény		
2	3	2	Max. RPM százalék használati víz esetén		
2	3	3	Min. RPM százalék		
2	3	4	Max. RPM százalék fűtés esetén		
2	3	5	A gyújtáskésleltetés típus	Manuális Automatikus	
2	3	6	A gyújtáskéslel. Időzítés fűtéskor		
2	3	7	Fűtési szivattyú utánkeringetés		
2	3	8	Szivattyú sebesség kontrol	Lassú fokozat Gyors fokozat moduláció	
2	3	9	Delta T szivattyú beállítás		
<b>2</b>	<b>4</b>		<b>Fűtési paraméter - 1. kör</b>		
2	4	0	Minimum nyomásérték		

# menü – beállítások

MENÜ	ALMENÜ	PARAMÉTER	LEÍRÁS	TARTOMÁNY	MEGJEGYZÉS
2	4	1	Figyelmeztetés nyomás		
2	4	2	Feltöltött nyomás		
2	4	3	Fűtési kérést követő utószellőztetés	OFF - ON	
2	4	4	Fűtési hőmérséklet emel késleltet		
2	4	5	Max PWM szivattyú		
2	4	6	Min PWM szivattyú		
2	4	7	A fűtőkör nyomás. Tart. ber. jelz.	csak hőmérsékletérzékelő minimum presszosztát nyomásérzékelő	
2	4	8	Automata feltöltő		
2	4	9	Külső hőmérséklet korrekció		
2	5		<b>Használati melegvíz</b>		
2	5	0	Comfort funkció	Elutasít időzítve Mindig bekapcsolva	
2	5	1	COMFORT ciklusnál a késleltetett begyűjtás		
2	5	2	Használati víz késleltetett indulása		
2	5	3	Az égő kikapcs. Hmv. víz esetén	vízke-védelem +4 °C /beállítás	
2	5	4	Hmv víz vétel utáni utókering.	KI - BE	
2	5	5	Használati víz időzítés		
2	5	6	Celectic	KI - BE	
2	5	7	Anti-legionella funkció	KI - BE	
2	5	8	Antilegionella frekvencia		
2	5	9	Antilegionella határ hőmérséklet		
2	6		<b>Kazán manuális beállításai</b>		
2	6	0	Manuál mód aktivizálása	KI - BE	
2	6	1	Kazán szivattyú ellenőrzése	KI - BE	
2	6	2	Ventilátor ellenőrzése	KI - BE	
2	6	3	Váltószelep vezérlés	hmv fűtés	
2	6	4	Hmv-szivattyú vezérlés	KI - BE	
2	6	5	További kimenetvezérlő	KI - BE	
2	6	6	További kimenetvezérlő 2		
2	7		<b>Teszt és programok</b>		
2	7	0	Teszt üzem	KI - BE	
2	7	1	Air-purge funkció	KI - BE	
2	8		<b>Gyári beállítások</b>		

MENÜ	ALMENÜ	PARAMÉTER	LEÍRÁS	TARTOMÁNY	MEGJEGYZÉS
<b>3</b>			<b>Napkollektor</b>		
3	0		általános		
3	0	0	Tároló beállított hőmérséklet		
3	0	1	Tároló csökkentett hőmérséklet		
<b>3</b>	<b>1</b>		<b>Szolár statisztikák</b>		
3	1	0	Szolár energia		
3	1	1	Szolár energia 2		
3	1	2	Szolár szivattyú futási idelye		
3	1	3	kollektor túlfűtési hőmérsékleti ideje		
<b>3</b>	<b>2</b>		<b>Szolár beállítások 1.</b>		
3	2	0	Anti-legionella funkció	KI - BE	
3	2	1	Hidraulikus vázlat	Nem definiálható Egy spirálos tároló Két spirálos tároló Elektromos fűtőbetétes Fűtés rásegítés	
3	2	2	Elektromos fűtőbetét beállítása	EDF Időzítve	
3	2	3	kollektor D. T a sziv. Beindít.		
3	2	4	kollektor delta T a sziv. leáll.		
3	2	5	A kollektor min. hőm. a szivattyú beindításához		
3	2	6	Collectorkick	KI - BE	
3	2	7	Visszahúási funkció	KI - BE	
3	2	8	Tároló delta T értéke		
3	2	9	Kollektor fagyvédelmi hőmérséklete		
<b>3</b>	<b>3</b>		<b>Szolár beállítások 2.</b>		
3	3	0	Áramlási érték beállítása		
3	3	1	digitális szolár egység	KI - BE	
3	3	2	Nyomásérzékelő aktív	KI - BE	
3	3	3	Pro-Tech védelem aktív	KI - BE	
3	3	4	Segédkimenet beállítása	Integráció kérése Riasztás Szivattyú	
3	3	5	szivattyú moduláció delta T-je		
3	3	6	Antilegionella frekvencia		
3	3	7	Antilegionella határ hőmérséklet		
<b>3</b>	<b>4</b>		<b>Manuális mód</b>		
3	4	0	Manuál mód aktivizálása	ON - OFF	

# menü – beállítások

MENÜ	ALMENÜ	PARAMÉTER	LEÍRÁS	TARTOMÁNY	MEGJEGYZÉS
3	4	1	Szolár szivattyú aktiválása	ON - OFF	
3	4	2	Váltószelep aktiválása	ON - OFF	
3	4	3	Aux 1 aktiválása	ON - OFF	
3	4	4	Kimenet aktiválása	ON - OFF	
3	4	5	Keverőszelep vezérlés	Ki Nyitva Zárva	
<b>3</b>	<b>5</b>		<b>Szolár diagnosztika 1.</b>		
3	5	0	Napkollektor hőmérséklete		
3	5	1	Alsó tároló-érzékelő		
3	5	2	Felső tároló-érzékelő		
3	5	3	Fűtési visszatérő hőmérséklete		
3	5	4	Kollektor NTC be		
3	5	5	Kollektor NTC ki		
<b>3</b>	<b>6</b>		<b>Szolár diagnosztika 2.</b>		
3	6	0	Szolár köri áramlási érték		
3	6	1	Szolár köri nyomásérték		
3	6	2	Tároló űrtartalma	Nem definiálható 150 l 200 l 300 l	
3	6	3	Csapólók száma		
3	6	4	Tároló töltöttsége		
<b>3</b>	<b>8</b>		<b>Hibalista</b>		
3	8	0	Utolsó 10 hiba listája		
3	8	1	Hibalista törlése	Reset? OK=Igen ,esc=Nem	
<b>3</b>	<b>9</b>		<b>Reset menü</b>		
3	9	0	Gyári beállítások	Reset? OK=Igen; ESC=Nem	
<b>4</b>			<b>1. fűtőkör paramétere</b>		
4	0		Beállítások		
4	0	0	nappali hőmérséklet		
4	0	1	éjszakai hőmérséklet		
4	0	2	1. fűtőkör hőmérséklet-beállítása		
4	0	3	zóna fagyási hőmérséklet		
4	0	4	T nap hűtés		
<b>4</b>	<b>1</b>		<b>Comutare vara/iarna</b>		
4	1	0	S/W activare functie		



# menü – beállítások

MENÜ	ALMENÜ	PARAMÉTER	LEÍRÁS	TARTOMÁNY	MEGJEGYZÉS
4	1	1	S/W prag de temperatura		
4	1	2	S/W timp de intarziere		
4	1	0	zóna szabad paraméter		
<b>4</b>	<b>2</b>		<b>1. fűtőkör beállítás</b>		
4	2	0	Az 1. fűtőkör hőm. érték beáll.	alacsony hőmérséklet magas hőmérséklet	
4	2	1	Hőfokszabályozás	állandó előremenő hőmérséklet berendezés On/Off csak szobatermosztát csak külső érzékelő szobatermosztát + külső érzékelő	
4	2	2	Meredekség		
4	2	3	Párhuzamos eltolódás		
4	2	4	helyiség érzékenység aránya		
4	2	5	1. hűtőkör fűtés max. hőm. Beáll.		
4	2	6	1. hűtőkör fűtés min. hőm. Beáll.		
4	2	7	Fűtési kör típusa	Radiátoros - nagy Radiátoros - közepes Radiátoros - kicsi Padlófűtés - nagy Padlófűtés - közepes Padlófűtés - kicsi Érzékelőnek megfelelően arányos	
4	2	8	Maximum integráció szoba kontrollal		
4	2	9	Heat request mode	Alap RT Time Programs Exclusion Fűtési igény bekapcsolás	
<b>4</b>	<b>3</b>		<b>1. fűtőkör diagnosztikája</b>		
4	3	0	Aktuális hőmérséklet		
4	3	1	Kívánt hőmérséklet		
4	3	2	Előremenő fűtővíz-hőmérséklet		
4	3	3	Visszatérő fűtővíz-hőmérséklet		
4	3	4	1. fűtőkör fűtési kérelme	KI - BE	
4	3	5	Szivattyú állapota	KI - BE	
<b>4</b>	<b>4</b>		<b>1. fűtőkör zónamodul beállítása</b>		
4	4	0	Fűtőköri szivattyú modulációja	Rögzített Moduláció delta T-re Moduláció szivattyúra	
4	4	1	Kívánt delta T a sziv. Mod.		
4	4	2	Szivattyú állandó sebességen		
<b>4</b>	<b>5</b>		<b>Hűtés</b>		
4	5	0	1. Hűtőkör hőmérséklet-beállítása		

## menü – beállítások

MENÜ	ALMENÜ	PARAMÉTER	LEÍRÁS	TARTOMÁNY	MEGJEGYZÉS
4	5	1	1. Hűtőkör hőm. értékének beállítás	Fan Coil - Felület	
4	5	2	Hőfokszabályozás	ON/OFF Termosztát állandó előremenő hőmérséklet csak külső érzékelő	
4	5	3	Meredekség		
4	5	4	Párhuzamos eltolódás		
4	5	5	helyiség érzékenység aránya		
4	5	6	1. hűtőkör fűtés max. hőm. Beáll.		
4	5	7	1. hűtőkör fűtés min. hőm. Beáll.		
4	5	8	Kívánt delta T a sziv. Modulációhoz		
<b>5</b>			<b>2. fűtőkör paramétere</b>		
5	0		Beállítások		
5	0	0	nappali hőmérséklet		
5	0	1	éjszakai hőmérséklet		
5	0	2	2. fűtőkör hőmérséklet-beállítása		
5	0	3	zóna fagyási hőmérséklet		
5	0	4	T Day Cool TRAD		
<b>5</b>	<b>1</b>		<b>Comutare vara/iarna</b>		
5	1	0	S/W activare functie		
5	1	1	S/W prag de temperatura		
5	1	2	S/W timp de intarziere		
5	2	0	Az 2. fűtőkör hőm. érték beáll.	alacsony hőmérséklet magas hőmérséklet	
5	2	1	Hőfokszabályozás	állandó előremenő hőmérséklet berendezés On/Off csak szobatermosztát csak külső érzékelő szobatermosztát + külső érzékelő	
5	2	2	Meredekség		
5	2	3	Párhuzamos eltolódás		
5	2	4	helyiség érzékenység aránya		
5	2	5	2. hűtőkör fűtés max. hőm. Beáll.		
5	2	6	2. hűtőkör fűtés min. hőm. Beáll.		
5	2	7	Fűtési kör típusa	Radiátoros - nagy Radiátoros - közepes Radiátoros - kicsi Padlófűtés - nagy Padlófűtés - közepes Padlófűtés - kicsi Érzékelőnek megfelelően arányos	

# menü – beállítások

MENÜ	ALMENÜ	PARAMÉTER	LEÍRÁS	TARTOMÁNY	MEGJEGYZÉS
5	2	8	Maximum integráció szoba kontrollal		HYD
5	2	9	Heat request mode	Alap RT Time Programs Exclusion Fűtési igény bekapcsolás	
5	3		<b>2. fűtőkör diagnosztikája</b>		
5	3	0	Aktuális hőmérséklet		
5	3	1	Kívánt hőmérséklet		
5	3	2	Előremenő fűtővíz-hőmérséklet		
5	3	3	Visszatérő fűtővíz-hőmérséklet		
5	3	4	2. fűtőkör fűtési kérelme	KI - BE	
5	3	5	Szivattyú állapot	KI - BE	
5	4		<b>2. fűtőkör zónamodul beállítása</b>		
5	4	0	Fűtőköri szivattyú modulációja	Rögzített Moduláció delta T-re Moduláció szivattyúra	
5	4	1	Kívánt delta T a sziv. Mod.		
5	4	2	Szivattyú állandó sebességen		
5	5		<b>Hűtés</b>		
5	5	0	2. Hűtőkör hőmérséklet-beállítása		
5	5	1	2. Hűtőkör hőm. értékének beállítás	Fan Coil Felület	
5	5	2	Hőfokszabályozás	ON/OFF Termosztát állandó előremenő hőmérséklet csak külső érzékelő	
5	5	3	Meredekség		
5	5	4	Párhuzamos eltolódás		
5	5	5	helyiség érzékenység aránya		
5	5	6	2. hűtőkör fűtés max. hőm. Beáll.		
5	5	7	2. hűtőkör fűtés min. hőm. Beáll.		
5	5	8	Kívánt delta T a sziv. Modulációhoz		
6			<b>3. fűtőkör paramétere</b>		
6	0		Beállítások		
6	0	0	nappali hőmérséklet		
6	0	1	éjszakai hőmérséklet		
6	0	2	3. fűtőkör hőmérséklet-beállítása		
6	0	3	zóna fagyási hőmérséklet		
6	0	4	T Day Cool TRAD		
6	1		<b>Comutare vara/iarna</b>		
6	1	0	S/W activare functie		

## menü – beállítások

MENÜ	ALMENÜ	PARAMÉTER	LEÍRÁS	TARTOMÁNY	MEGJEGYZÉS
6	1	1	S/W prag de temperatura		
6	1	2	S/W timp de intarziere		
<b>6</b>	<b>2</b>		<b>3. fűtőkör beállítás</b>		
6	2	0	Az 3. fűtőkör hőm. érték beáll.	alacsony hőmérséklet magas hőmérséklet	
6	2	1	Hőfokszabályozás	állandó előremenő hőmérséklet berendezés On/Off csak szobatermosztát csak külső érzékelő szobatermosztát + külső érzékelő	
6	2	2	Meredekség		
6	2	3	Párhuzamos eltolódás		
6	2	4	helyiség érzékenység aránya		
6	2	5	3. hűtőkör fűtés max. hőm. Beáll.		
6	2	6	<b>3. hűtőkör fűtés min. hőm. Beáll.</b>		
6	2	7	Fűtési kör típusa	Radiátoros - nagy Radiátoros - közepes Radiátoros - kicsi Padlófűtés - nagy Padlófűtés - közepes Padlófűtés - kicsi Érzékelőnek megfelelően arányos	
6	2	8	Maximum integráció szoba kontrollal		
6	2	9	Heat request mode	Alap RT Time Programs Exclusion Fűtési igény bekapcsolás	
<b>6</b>	<b>3</b>		<b>3. fűtőkör diagnosztikája</b>		
6	3	0	Aktuális hőmérséklet		
6	3	1	Kívánt hőmérséklet		
6	3	2	Előremenő fűtővíz-hőmérséklet		
6	3	3	Visszatérő fűtővíz-hőmérséklet	KI - BE	
6	3	4	3. fűtőkör fűtési kérelme	KI - BE	
6	3	5	Szivattyú állapota		
<b>6</b>	<b>4</b>		<b>3. fűtőkör zónamodul beállítása</b>		
6	4	0	Fűtőköri szivattyú modulációja	Rögzített Moduláció delta T-re Moduláció szivattyúra	
6	4	1	Kívánt delta T a sziv. Modul.		
6	4	2	Szivattyú állandó sebességen		
<b>6</b>	<b>5</b>		<b>Hűtés</b>		
6	5	0	3. Hűtőkör hőmérséklet-beállítása		
6	5	1	3. Hűtőkör hőm. értékének beállítás	Fan Coil - Felület	

MENÜ	ALMENÜ	PARAMÉTER	LEÍRÁS	TARTOMÁNY	MEGJEGYZÉS
6	5	2	Hőfokszabályozás	ON/OFF Terrmosztát állandó előremenő hőmérséklet csak külső érzékelő	
6	5	3	Merekség		
6	5	4	Párhuzamos eltolódás		
6	5	5	helyiség érzékenység aránya		
6	5	6	3. hűtőkör fűtés max. hőm. Beáll.		
6	5	7	3. hűtőkör fűtés min. hőm. Beáll.		
6	5	8	Kívánt delta T a sziv. Modulációhoz		
<b>7</b>			<b>Modul zóna</b>		
<b>7</b>	<b>1</b>		<b>Manuális mód</b>		
7	1	0	Zóna modul manuális mód aktiválása	KI - BE	
7	1	1	1. fűtőkör szivattyújának vezérlése	KI - BE	
7	1	2	2. fűtőkör szivattyújának vezérlése	KI - BE	
7	1	3	3. fűtőkör szivattyújának vezérlése	KI - BE	
7	1	4	2. fűtőkör keverőszelep vezérlése	Ki Nyitva Zárva	
7	1	5	3. fűtőkör keverőszelep vezérlése	Ki Nyitva Zárva	
<b>7</b>	<b>2</b>		<b>Általános beállítások</b>		
7	2	0	Hidraulikus vázlat megadása	Nem definiálható MCD MGM II MGM III MGZ I MGZ II MGZ III	
7	2	1	Áramlási hőmérséklet korrekció		
7	2	2	AUX kimenet beállítása	Fűtési kérelem Külső szivattyú Riasztás	
7	2	3	Külső hőmérsékleti érték korrekciója		
<b>7</b>	<b>3</b>		<b>Hűtés</b>		
7	3	0	Áramlási hőm. korrekció Hűtés		
7	3	1	zóna modul szabad paraméter		
7	3	2	zóna modul szabad paraméter		
<b>7</b>	<b>4</b>		<b>Manuális mód 2</b>		
7	4	0	Zóna modul manuális mód aktiválása	KI - BE	
7	4	1	4. fűtőkör szivattyújának vezérlése	KI - BE	

## menü – beállítások

MENÜ	ALMENÜ	PARAMÉTER	LEÍRÁS	TARTOMÁNY	MEGJEGYZÉS
7	4	2	5. fűtőkör szivattyújának vezérlése	KI - BE	
7	4	3	6. fűtőkör szivattyújának vezérlése	KI - BE	
7	4	4	5. fűtőkör keverőszelep vezérlése	Ki Nyitva Zárva	
7	4	5	6. fűtőkör keverőszelep vezérlése	Ki Nyitva Zárva	
7	5		<b>Általános beállítások 2</b>		
7	5	0	Hidraulikus vázlat megadása	Nem definiálható MCD MGM II MGM III MGZ I MGZ II MGZ III	
7	5	1	Áramlási hőmérséklet korrekció		
7	5	2	AUX kimenet beállítása	Fűtési kérelem Külső szivattyú Riasztás	
7	5	3	Külső hőmérsékleti érték korrekciója		
7	6		<b>szabad paraméter 2</b>		
7	8		<b>Hibalista</b>		
7	8	0	Utolsó 10 hiba listája		
7	8	1	Hibalista törlése	Reset? OK=Igen,esc=Nem	
7	8	2	Utolsó 10 hiba listája 2		
7	8	3	Hibalista törlése 2	Reset? OK=Igen,esc=Nem	
7	9		<b>Reset menü</b>		
7	9	0	Gyári beállítások	Reset? OK=Igen,esc=Nem	
7	9	1	Gyári beállítások 2	Reset? OK=Igen,esc=Nem	
8			<b>Szervizes paraméterek</b>		
8	0		<b>Statisztika -1</b>		
8	0	0	Váltószelep ciklusok száma (n x 10)		
8	0	1	Keringetőszivattyú működése (h x10)		
8	0	2	Kazán keringető ciklusok száma ( n x10)		
8	0	3	Kazán működése (hx10)		
8	0	4	Ventilátor működése (hx10)		
8	0	5	Ventilátor kapcsolása (n x10)		
8	0	6	Gyújtásszám fűtés. (n x10)		
8	0	7	Gyújtásszám HMV (n x10)		

MENÜ	ALMENÜ	PARAMÉTER	LEÍRÁS	TARTOMÁNY	MEGJEGYZÉS
8	1		<b>Statisztika -2</b>		
8	1	0	Fűtési üzemidő (h x10)		
8	1	1	Hmv üzemidő (h x10)		
8	1	2	Lánghibák száma (n x10)		
8	1	3	Gyújtási ciklusok száma (n x10)		
8	1	4	Hőigény időtartalma		
8	1	5	Feltöltések száma (n x10)		
8	2		<b>Kazán</b>		
8	2	0	Moduláció sebessége		
8	2	1	Ventilátor állapota	KI - BE	
8	2	2	Ventilátor sebessége		
8	2	3	Keringtető szivattyú sebessége	KI Lassú fokozat Gyors fokozat	
8	2	4	PVáltószelep helyzete	hmv Fűtés	
8	2	5	Használati víz mennyisége (l/perc)		
8	2	6	APS állapota	Nyitva Zárva	
8	2	7	szivattyú moduláció %		
8	2	8	Pillanatnyi gázmennyiség		
8	2	9	Fűtőkör nyomása		
8	3		<b>Kazán hőmérséklete</b>		
8	3	0	Fűtés oldali előremenő hőmérséklet		
8	3	1	Kazán előremenő hőmérséklete		
8	3	2	Kazán visszatérő hőmérséklete		
8	3	3	Használati meleg víz hőmérséklete		
8	3	4	Égéstermék hőmérséklete		
8	3	5	Külső hőmérséklet		
8	4		<b>Tároló</b>		
8	4	0	Tároló hőmérséklete		
8	4	1	Napkollektor hőmérséklete		
8	4	2	hmv belépő hőmérséklete		
8	4	3	Alsó tárolóérzékelő által mért hőmérséklet		
8	4	4	Beállított tároló-hőmérséklet		
8	5		<b>Szerviz</b>		
8	5	0	Hónapok a következő karbantartásig		
8	5	1	Karbantartási figyelmeztetés	KI - BE	

## menü – beállítások

MENÜ	ALMENÜ	PARAMÉTER	LEÍRÁS	TARTOMÁNY	MEGJEGYZÉS
8	5	2	Karbantartási fi gyelmeztetés törlése		
8	5	3	Másodlagos hőcserélő eltömődöttségének állapota	Hőcserélő rendben van Kissé eltömődött Nagyon eltömődött, kérjük, cserélje	
8	5	4	SW verziójú interface		
8	5	5	Vezérlőpanel szoftververziója		
8	5	6	Táglási tartály állapota	Nincs rendben Rendben van	
<b>8</b>	<b>6</b>		<b>Hibalista</b>		
8	6	0	Utolsó 10 hiba listája		
8	6	1	Hibalista törlése		
<b>8</b>	<b>7</b>		<b>szabad paraméter</b>		
8	7	4	Kazán áramláskapcsoló		
<b>9</b>			<b>Hybrid paraméterek</b>		
9	0		Felhasználói paraméter		
9	0	0	Hybrid Mód	Auto Csak a kazán Csak a hőszivattyú	HYB
9	0	1	Energia Manager logika	Max megtakarítás Max ökológia	HYB
9	0	2	ECO / KOMFORT	Eco Plus Eco Átlagos Comfort Comfort Plus	
9	0	3	AUTO function	Nincs jelen Jelen van	
9	0	4	Activare mod noapte	KI - BE	
9	0	5	Incepere mod noapte PC [hh;min]		
9	0	6	Incheiere mod noapte PC [hh;min]		
9	0	7	Napelemes rendszer	Nem aktív BE	
9	0	8	Delta T Setpoint Sanit. fotovoltaico		
<b>9</b>	<b>1</b>		<b>Energia Manager paraméterek 1.</b>		
9	1	0	Hidraulikus ábra	Nincs Kombi kazán Kazán+tároló	
9	1	1	Előremenőt Hőszivattyú Eltolás		
9	1	2	Szöveg kazán kikapcsoláshoz		
9	1	3	Szöveg hőszivattyú kikapcsoláshoz		
9	1	4	Külső hőmérséklet korrekció		



## menü – beállítások

MENÜ	ALMENÜ	PARAMÉTER	LEÍRÁS	TARTOMÁNY	MEGJEGYZÉS
9	1	5	Pro-Tech védelem aktív	KI - BE	
9	1	6	AUX 1 kimenet beállítás	Nincs Hiba riasztás Higrosztát riasztás Külső fűtési kérelem	
9	1	7	AUX 2 kimenet beállítás	Nincs Hiba riasztás Higrosztát riasztás Külső fűtési kérelem	
9	1	8	AUX 1 bemenet beállítás	Nincs Nedvességszabályzó	
9	1	9	AUX P2 hűtőkör beállítás	Kisegítő szivattyú Hűtőkör	
9	2		<b>Energia árak beállítása</b>		
9	2	0	Megengedhető min. elekt/gáz ktg arány		
9	2	1	Megengedhető max. elekt/gáz ktg arány		
9	2	2	Primer energia/elektr. arány (Valx100)		
9	2	3	Gáz kWh költsége (Felső fűtőérték)		
9	2	4	Elektromos energia kWh költsége		
9	2	5	Elekt. En. kWh költsége (geo tarifa)		
9	2	6	Külső kazán határfok		
9	3		<b>Fűtés</b>		
9	3	0	Fűtési szivattyú előker. ideje		
9	3	1	Köv.kísérlet az előker-re(sec)		
9	3	2	fűtési szivattyú utánkeringetés		
9	3	3	Szivattyú sebesség kontrol	Lassú fokozat Gyors fokozat Modulációs	
9	3	4	Szivattyú deltaT beállítása		
9	3	7	Max PWM szivattyú		
9	3	8	Min PWM szivattyú		
9	3	9	Padló szárítás beáll.előreme.hőm.		
9	4		<b>Hűtés</b>		
9	4	0	Hűtési mód aktiválás	Non attivo Attivo	
9	4	1	Hűtésindítás késleltetés		
9	4	2	Hűtés Előremenőt eltolás		
9	5		<b>Használati melegvíz</b>		
9	5	0	HMV Komfort mód beállított hőm.		

# menü – beállítások

MENÜ	ALMENÜ	PARAMÉTER	LEÍRÁS	TARTOMÁNY	MEGJEGYZÉS
9	5	1	HMV Csökkentett mód beáll.hőm.		
9	5	2	Comfort funkció	Elutasít időzítve Mindig bekapcsolva	
9	5	3	Tároló üzemmód	Alap Csak hőszivattyú Gyors	
9	5	4	Antilegionella funkció		
9	5	5	Antilegionella gyakorisága		
9	5	6	Antilegionella tervezett hőm.		
9	5	7	Antilegionella max időtartama		
9	5	8	Antiolegionella kezdési ideje [hh:min]		
<b>9</b>	<b>6</b>		<b>Kézi üzemmód - 1</b>		
9	6	0	Manuál mód aktivizálása		
9	6	1	HSZ szivattyú vezérlése	KI Lassú fokozat Gyors fokozat	
9	6	2	Váltószelep vezérlés	hmv fűtés	
9	6	3	Váltószelep helyzete Hűtés	Fűtés hűtés	
9	6	4	Kisegítő szivattyú	KI - BE	
9	6	5	AUX kimenet 1/2 kontakt	KI - BE	
9	6	6	HSZ fűtés	KI - BE	
9	6	7	HSZ hűtés	KI - BE	
9	6	8	Kazán előnykapcsolás		
9	6	9	Anód teljesítmény	KI - BE	
<b>9</b>	<b>7</b>		<b>Teszt és segédprogramok</b>		
9	7	0	Air-purge funkció	KI - BE	
9	7	1	Padló szárító ciklus	KI Funkcionális fűtés Szárító fűtés Funkcionális fűtés + Szárító fűtés Szárító fűtés + Funkcionális fűtés Kézi	
9	7	2	Padlószárítás össz.hátralévő napok		
9	7	3	Padló szárítás funk.hátra.napok		
9	7	4	Padlószárításból hátralévő napok		
<b>9</b>	<b>8</b>		<b>Energia Manager statisztikák</b>		
9	8	0	Hőszivattyú fűtési órák (h/10)		

# menü – beállítások

MENÜ	ALMENÜ	PARAMÉTER	LEÍRÁS	TARTOMÁNY	MEGJEGYZÉS
9	8	1	HSZ és kazán együtt. Üzemó. (h/10)		
9	8	2	A hőszivattyú ciklusa (n/10)		
9	8	3	HSZ fagymentesítési ideje (h/10)		
9	8	4	Hűtés üzemóra (h/10)		
9	8	5	Fűtés üzemóra (h/10)		
9	8	6	HMV üzemóra (h/10)		
<b>9</b>	<b>9</b>		<b>Energia Manager állapota</b>		
9	9	0	HSZ aktuális kWh költsége		
9	9	1	Kazán aktuális kWh költsége		
9	9	2	HSZ becsült kWh költsége		
9	9	3	Kazán becsült kWh költsége		
<b>9</b>	<b>10</b>		<b>HSZ diagnosztika</b>		
9	10	0	külső hőmérséklet		
9	10	1	HSZ víz előremenő hőmérséklete		
9	10	2	HSZ víz visszatérő hőmérséklete		
9	10	3	HSZ párologtatójának hőmérséklete		
9	10	4	HSZ szívási hőmérséklete		
9	10	5	HSZ kompresszor előre.hőm.		
9	10	6	HSZ hűtő kimeneti hőmérséklete		
9	10	7	Előremenő kapcsoló	Nyitva Zárva	
9	10	8	Kompresszor jelenlegi frekvenciája		
9	10	9	Kompr.modulációjának beáll.		
<b>9</b>	<b>11</b>		<b>HP diagnosztika - 2</b>		
9	11	0	HSZ üzemmód	KI Készenléti Hűtés Fűtés Fagyvédelem Leolvasztás Túlfűtés elleni védelem Idő ór Rendszer hiba	
9	11	1	HSZ hiba		
<b>9</b>	<b>12</b>		<b>EM Diagnosztika - 1 Bemenet</b>		

MENÜ	ALMENÜ	PARAMÉTER	LEÍRÁS	TARTOMÁNY	MEGJEGYZÉS
9	12	0	Energia menedzser státus	Készenlét Fagyvédelmi ciklus Fűtési ciklus HMV ciklus Hőkezelési funkció Légtelenítő funkció Kéményseprő funkció Padló szárító ciklus Nincs hőfejlesztés Kézi üzemmód Hiba Kezdés KI Hűtési üzemmód HMV fagymentesítés Napelemes rendszer Párátlanítás	
9	12	1	Fűtés oldali előremenő hőmérséklet		
9	12	2	Fűtés előremenő hőmérséklet		
9	12	3	Fűtés visszatérő hőmérséklet		
9	12	4	HMV tároló hőmérséklet		
9	12	5	minimum presszosztát	Zárva Nyitva	
9	12	6	AUX Bemenet 1	Zárva Nyitva	
9	12	7	PV Bemenet	Zárva Nyitva	
<b>9</b>	<b>13</b>		<b>EM Diagnosztika - 2 Kimenet</b>		
9	13	0	Fűtési szivattyú állapota	KI - BE	
9	13	1	HC szivattyú 2	KI - BE	
9	13	2	Váltószelep (Fűtés/HMV)	hmv fűtés	
9	13	3	Váltószelep 2 (Fűtés/Hűtés)	Fűtés hűtés	
9	13	4	EM Anód	Nem aktív BE	
9	13	5	AUX Kimenet 1 (AFR)	Zárva Nyitva	
9	13	6	AUX Kimenet 2	Zárva Nyitva	
<b>9</b>	<b>14</b>		<b>Hibalista</b>		
9	14	0	Utolsó 10 hiba listája		
9	14	1	Hibalista törlése		
<b>9</b>	<b>15</b>		<b>Reset menü</b>		

# menü – beállítások

MENÜ	ALMENÜ	PARAMÉTER	LEÍRÁS	TARTOMÁNY	MEGJEGYZÉS
9	15	0	Gyári beállítások		
<b>10</b>			<b>Friss víz állomás</b>		
10	0		Felhasználói paraméter		
10	0	0	HMV beállított hőmérséklete		
<b>10</b>	<b>1</b>		<b>Manuális mód</b>		
10	1	0	Manuális mód aktiválása	KI - BE	
10	1	1	Szivattyú aktiválása	KI - BE	
10	1	2	Váltószelep aktiválása	KI - BE	
10	1	3	Aux 1 kiemenet aktiválása	KI - BE	
10	1	4	Keverőszelep vezérlés	Ki Nyitva Zárva	
<b>10</b>	<b>2</b>		<b>hmv-tároló beállítások</b>		
10	2	0	Hidraulikus vázlat	nincs meghatározva HMV cirkulációs szivattyú nélkül HMV cirkulációs szivattyúval	
10	2	1	Hmv-szivattyú típusa	Időzített Impulzus-alapú	
10	2	2	FWS szabad paraméter		
<b>10</b>	<b>3</b>		<b>hmv-tároló diagnosztika</b>		
10	3	0	Hmv kilépő hőmérséklete		
10	3	1	hmv belépő hőmérséklete		
10	3	2	Fűtőkör belépő hőmérséklete		
10	3	3	Fűtőkör kilépő hőmérséklete		
10	3	4	hmv áramlási értéke		
10	3	5	Alsó tárolóérzékelő hőmérséklet		
10	3	6	össz hmv-fogyasztás		
10	3	7	töltőszivattyú üzemideje		
<b>11</b>			<b>Multifunkciós vezérlőpanel</b>		
11	0		Általános beállítások		
11	0	0	funkció választás	nem meghatározott 3 direkt kör hiba és reszet menedzser differenciál termosztát termosztát időprogram kimenő Heat metering output	
11	0	1	kézi mód aktiválás	KI - BE	
11	0	2	OUT 1 kontrol	KI - BE	
11	0	3	OUT 2 kontrol	KI - BE	

MENÜ	ALMENÜ	PARAMÉTER	LEÍRÁS	TARTOMÁNY	MEGJEGYZÉS
11	0	4	OUT 3 kontrol	KI - BE	
11	1		<b>diagnosztikák</b>		
11	1	0	IN1 hőmérséklet		
11	1	1	IN2 hőmérséklet		
11	1	2	IN3 hőmérséklet		
11	1	3	OUT1 státusz		
11	1	4	OUT2 státusz		
11	1	5	OUT3 státusz		
11	2		<b>diferenciál termosztát</b>		
11	2	0	termosztát BE differenciál		
11	2	1	termosztát KI differenciál		
11	2	2	MAX hőmérséklet IN1		
11	2	3	MAX hőmérséklet IN2		
11	2	4	MAX hőmérséklet IN3		
11	3		<b>termosztát</b>		
11	3	0	termosztát beállítási hőmérséklet		
11	3	1	termosztát hiszterézis		
11	4		<b>szabad</b>		
11	4	0	multifunkciós szabad paraméter		
12			<b>HYBRID EVO 2 Paraméterek</b>		
12	0		Felhasználói paraméter		
12	0	0	Hybrid Mód	Auto Csak a kazán Csak a hőszivattyú	
12	0	1	Energia Manager logika	Max megtakarítás Max ökológia	
12	0	2	ECO / KOMFORT	Eco Plus Eco Átlagos Comfort Comfort Plus	
12	0	3	AUTO function	Nincs jelen - Jelen van	
12	0	4	Activare mod noapte		
12	0	5	Incepere mod noapte PC [hh;min]		
12	0	6	Incheiere mod noapte PC [hh;min]		
12	0	7	Napelemes rendszer	Nem aktív - BE	
12	0	8	PV Delta T DHW setpoint temp.		
12	1		<b>EM Bemenet Kimenet konfiguráció</b>		

MENÜ	ALMENÜ	PARAMÉTER	LEÍRÁS	TARTOMÁNY	MEGJEGYZÉS
12	1	0	HV Bemenet 1	Nem definiálható Nincs jelen EDF SG1 External switch off signal	
12	1	1	HV Bemenet 2	Nem definiálható Nincs jelen DLSG SG2	
12	1	2	HV Bemenet 3	Nem aktív PV integráció aktív	
12	1	3	AUX Bemenet 1	Nincs Nedvességszabályzó	
12	1	4	AUX Kimenet 1 (AFR)	Nincs Hiba riasztás Higrosztát riasztás Külső fűtési kérelem Cooling request DHW request	
12	1	5	AUX Kimenet 2	Nincs Hiba riasztás Higrosztát riasztás Külső fűtési kérelem Cooling request DHW request	
12	1	6	AUX P2 hűtőkör beállítás	Kisegítő szivattyú Hűtőkör Heating circulator Buffer circulator	
12	1	7	EM EH konfiguráció		
<b>12</b>	<b>2</b>		<b>Energia Manager paraméterek 1.</b>		
12	2	0	Hidraulikus ábra	Nincs Kombi kazán Kazán+tároló	
12	2	1	Előremenőt Hőszivattyú Eltolás		
12	2	2	Szöveg kazán kikapcsoláshoz		
12	2	3	Szöveg hőszivattyú kikapcsoláshoz		
12	2	4	Külső hőmérséklet korrekció		
12	2	5	Pro-Tech védelem aktív		
12	2	9	EM blokkolásgátló funkció engedélyezése		
<b>12</b>	<b>3</b>		<b>Fűtés</b>		
12	3	0	Fűtési szivattyú előker. ideje		
12	3	1	Köv.kísérlet az előker-re(sec)		

## menü – beállítások

MENÜ	ALMENÜ	PARAMÉTER	LEÍRÁS	TARTOMÁNY	MEGJEGYZÉS
12	3	2	fűtési szivattyú utánkeringetés		
12	3	3	Szivattyú sebesség kontrol	Lassú fokozat Gyors fokozat Modulációs	
12	3	4	Szivattyú deltaT beállítása		
12	3	5	Minimum nyomásérték		
12	3	6	Figyelmeztetés nyomás		
12	3	7	Max PWM szivattyú		
12	3	8	Min PWM szivattyú		
12	3	9	Padló szárítás beáll.előreme.hőm.		
<b>12</b>	<b>4</b>		<b>Hűtés</b>		
12	4	0	Hűtési mód aktiválás	Nem aktív - BE	
12	4	1	Hűtésindítás késleltetés		
12	4	2	Hűtés Előremenőt eltolás		
<b>12</b>	<b>5</b>		<b>Használati melegvíz</b>		
12	5	0	HMV Komfort mód beállított hőm.		
12	5	1	HMV Csökkentett mód beáll.hőm.		
12	5	2	Comfort funkció	Elutasít időzítve Mindig bekapcsolva	
12	5	3	Tároló üzemmód	Alap Csak hőszivattyú Gyors	
12	5	4	Antilegionella funkció	ON - OFF	
12	5	5	Antilegionella kezdési ideje [hh:min]		
12	5	6	Antilegionella gyakorisága		
<b>12</b>	<b>6</b>		<b>Kézi üzemmód - 1</b>		
12	6	0	Manuál mód aktiválása	ON - OFF	
12	6	1	HSZ szivattyú vezérlése	KI Lassú fokozat Gyors fokozat	
12	6	2	Váltószelep vezérlés	hmv fűtés	
12	6	3	Váltószelep helyzete Hűtés	CH - COOLING	
12	6	4	Kisegítő szivattyú	ON - OFF	
12	6	5	AUX kimenet 1/2 kontakt	ON - OFF	
12	6	6	HSZ fűtés	ON - OFF	
12	6	7	HSZ hűtés	ON - OFF	
12	6	8	Kazán előnykapcsolás	ON - OFF	



## menü – beállítások

MENÜ	ALMENÜ	PARAMÉTER	LEÍRÁS	TARTOMÁNY	MEGJEGYZÉS
12	6	9	Anód teljesítmény	ON - OFF	
<b>12</b>	<b>7</b>		<b>Kézi üzemmód -2</b>		
12	6	0	Manuál mód aktivizálása	ON - OFF	
12	6	1	Értékelés fűtés üzemmód	ON - OFF	
12	6	2	Értékelés Hűtés mód	ON - OFF	
12	6	3	Kompresszor frekvencia beállítás	ON - OFF	
12	6	4	Ventilátor 1 rpm beállítása	ON - OFF	
12	6	5	Ventilátor 2 rpm beállítása	ON - OFF	
12	6	6	TDM Aux kimenet	ON - OFF	
12	6	7	Ext Unit Electric Heater Activation	ON - OFF	
<b>12</b>	<b>8</b>		<b>Teszt és segédprogramok</b>		
12	8	0	Air-purge funkció	ON - OFF	
12	8	1	Padló szárító ciklus	KI Funkcionális fűtés Szárító fűtés Funkcionális fűtés + Szárító fűtés Szárító fűtés + Funkcionális fűtés Kézi	
12	8	2	Padlószárítás össz.hátralévő napok		
12	8	3	Padló szárítás funk.hátra.napok		
12	8	4	Padlószárításból hátralévő napok		
12	8	5	Hűtőközeg visszanyerése		
12	8	7	Defrost	ON - OFF	
<b>12</b>	<b>9</b>		<b>Energia árak beállítása</b>		
12	9	0	Megengedhető min. elekt/gáz ktg arány	ON - OFF	
12	9	1	Megengedhető max. elekt/gáz ktg arány	ON - OFF	
12	9	2	Primer energia/elekt. arány (Valx100)		
12	9	3	Gáz kWh költsége (Felső fűtőérték)		
12	9	4	Elektromos energia kWh költsége		
12	9	5	Elekt. En. kWh költsége (geo tarifa)		
12	9	6	Külső kazán hatásfok		
12	9	7	Külső kazán hatásfok (HMV)		
12	9	8	Energia manager szabad paraméter		
<b>12</b>	<b>10</b>		<b>Energia Manager statisztikák</b>		
12	10	0	Hőszivattyú fűtési órák (h/10)		
12	10	1	HSZ és kazán együtt. Üzemó. (h/10)		
12	10	2	A hőszivattyú ciklusa (n/10)		
12	10	3	HSZ fagymentesítési ideje (h/10)		

## menü – beállítások

MENÜ	ALMENÜ	PARAMÉTER	LEÍRÁS	TARTOMÁNY	MEGJEGYZÉS
12	10	4	Hűtés üzemóra (h/10)		
12	10	5	Fűtés üzemóra (h/10)		
12	10	6	HMV üzemóra (h/10)		
<b>12</b>	<b>11</b>		<b>Energia Manager állapota</b>		
12	11	0	HSZ aktuális kWh költsége		
12	11	1	Kazán aktuális kWh költsége		
12	11	2	HSZ becsült kWh költsége		
12	11	3	Kazán becsült kWh költsége		
12	11	4	Energia manager szabad paraméter		
<b>12</b>	<b>12</b>		<b>HSZ diagnosztika</b>		
12	12	0	külső hőmérséklet		
12	12	1	HSZvíz előremenő hőmérséklete		
12	12	2	HSZ víz visszatérő hőmérséklete		
12	12	3	HSZ párologtatójának hőmérséklete		
12	12	4	HSZ szívási hőmérséklete		
12	12	5	HSZ kompresszor előre.hőm.		
12	12	6	HSZ hűtő kimeneti hőmérséklete		
12	12	7			
12	12	8	TEO		
12	12	9	Aux hőmérséklet		
<b>12</b>	<b>13</b>		<b>HP diagnosztika - 2</b>		
12	13	0	HSZ üzemmód	KI Készenléti Hűtés Fűtés Gyors Fűtés Gyors Hűtés Arányos Fűtési Mód Arányos Hűtési Mód Fagyvédelem Leolvasztás Túlfűtés elleni védelem Idő ór Rendszer hiba Rendszer Hiba Szivattyú Le Soft Fail Mode	
12	13	1	HSZ hiba		
12	13	2	Biztonsági termosztát	Nyitva - Zárva	
12	13	3	HSZ hiba		

MENÜ	ALMENÜ	PARAMÉTER	LEÍRÁS	TARTOMÁNY	MEGJEGYZÉS
12	13	4	Előremenő kapcsoló	Nyitva - Zárva	
<b>12</b>	<b>14</b>		<b>HP diagnosztika - 3</b>		
12	14	0	Inverter Kapacitás		
12	14	1	Kompresszor jelenlegi frekvenciája		
12	14	2	Kompr.modulációjának beáll.		
12	14	3	Elektromos fűtés 1		
12	14	4	Fő keringetőszivattyú állapot		
12	14	5	Ventilátor 1 sebesség tényleges		
12	14	6	Ventilátor 2 sebesség tényleges		
12	14	7	Exv tényleges		
12	14	8	Szelep-Nyomás kiegyenlítés		
<b>12</b>	<b>15</b>		<b>HP diagnosztika - 4</b>		
12	15	0	kompresszor ki / be		
12	15	1	kompresszor előmelegítése		
12	15	2	jelenlegi ventilátor 1 állapota		
12	15	3	jelenlegi ventilátor 2 állapota		
12	15	4	4 utas szelep fűtés / hűtés		
12	15	5	Fűtőpanel állapota		
12	15	6	Kompresszor Fázis		
12	15	7	Riasztás jelentés 1		
12	15	8	TDM AUX kimenet		
12	15	9	Riasztás bemenet kapcsoló LV		
<b>12</b>	<b>16</b>		<b>EM Diagnosztika - 1 Bemenet</b>		
12	16	0	Energia menedzser státus	Készenlét Fagyvédelmi ciklus Fűtési ciklus Heating Temp. Reached HMV ciklus Hőkezelési funkció Légtelenítő funkció Kéményseprő funkció Padló szárító ciklus Nincs hőfejlesztés Kézi üzemmód Hiba Kezdés KI Hűtési üzemmód HMV fagymentesítés Napelemes rendszer Párátlanítás Szivattyú le	

MENÜ	ALMENÜ	PARAMÉTER	LEÍRÁS	TARTOMÁNY	MEGJEGYZÉS
12	16	1	Fűtés oldali előremenő hőmérséklet		
12	16	2	Fűtés előremenő hőmérséklet		
12	16	3	Fűtés visszatérő hőmérséklet		
12	16	4	HMV tároló hőmérséklet		
12	16	5	minimum presszosztát	Sepnuto - Rozepnuto	
12	16	6	HV bemenet 1		
12	16	7	HV bemenet 2		
12	16	8	HV bemenet 3		
12	16	9	AUX Bemenet 1		
<b>12</b>	<b>17</b>		<b>EM Diagnosztika - 2 Kimenet</b>		
12	17	0	Fűtési szivattyú állapota		
12	17	1	HC szivattyú 2		
12	17	2	Váltószelep (Fűtés/HMV)		
12	17	3	Váltószelep 2 (Fűtés/Hűtés)	Fűtés - hűtés	
12	17	4	EM Anód	Nem aktív - BE	
12	17	5	AUX Kimenet 1 (AFR)	Nyitva - Zárva	
12	17	6	AUX Kimenet 2	Nyitva - Zárva	
<b>12</b>	<b>18</b>		<b>Hibalista</b>		
12	18	0	Utolsó 10 hiba listája		
12	18	1	Hibalista törlése		
<b>12</b>	<b>19</b>		<b>Reset menü</b>		
12	19	0	Gyári beállítások		
<b>13</b>			<b>Nastavení teploty</b>		
<b>14</b>			<b>4. fűtőkör paramétere</b>		
14	0		Beállítások		
14	0	0	nappali hőmérséklet		
14	0	1	éjszakai hőmérséklet		
14	0	2	4. fűtőkör hőmérséklet-beállítása		
14	0	3	zóna fagyási hőmérséklet		
<b>14</b>	<b>1</b>		<b>szabad</b>		
<b>14</b>	<b>2</b>		<b>4. fűtőkör beállítás</b>		
14	2	0	Az 4. fűtőkör hőm. érték beállítása	alacsony hőmérséklet magas hőmérséklet	
14	2	1	Hőfokszabályozás	állandó előremenő hőmérséklet berendezés On/Off csak szobatermosztát csak külső érzékelő szobatermosztát + külső érzékelő	

MENÜ	ALMENÜ	PARAMÉTER	LEÍRÁS	TARTOMÁNY	MEGJEGYZÉS
14	2	2	Meredekség		
14	2	3	Párhuzamos eltolódás		
14	2	4	helyiség érzékenység aránya		
14	2	5	4. fűtőkör fűtés max. hőm. beállítása		
14	2	6	4. fűtőkör fűtés min. hőm. beállítása		
14	2	7	Fűtési kör típusa	Radiátoros - nagy Radiátoros - közepes Radiátoros - kicsi Padlófűtés - nagy Padlófűtés - közepes Padlófűtés - kicsi Érzékelőnek megfelelően arányos	
14	2	8	Maximum integráció szoba kontrollal		
14	3		<b>4. fűtőkör diagnosztikája</b>		
14	3	0	Aktuális hőmérséklet		
14	3	1	Kívánt hőmérséklet		
14	3	2	Előremenő fűtővíz-hőmérséklet		
14	3	3	Visszatérő fűtővíz-hőmérséklet		
14	3	4	4. fűtőkör fűtési kérelme	KI - BE	
14	3	5	Szivattyú állapota	KI - BE	
14	4		<b>4. fűtőkör zónamodul beállítása</b>		
14	4	0	Fűtőköri szivattyú modulációja	Rögzített Moduláció delta T-re Moduláció szivattyúra	
14	4	1	Kívánt delta T a sziv. Modulációhoz		
14	4	2	Szivattyú állandó sebességen		
15			<b>5. fűtőkör paramétere</b>		
15	0		Beállítások		
15	0	0	nappali hőmérséklet		
15	0	1	éjszakai hőmérséklet		
15	0	2	5. fűtőkör hőmérséklet-beállítása		
15	0	3	zóna fagyási hőmérséklet		
15	1		<b>Szabad</b>		
15	2		<b>5. fűtőkör beállítás</b>		
15	2	0	A 5. fűtőkör hőmérsékleti értékének beállítása	alacsony hőmérséklet magas hőmérséklet	

MENÜ	ALMENÜ	PARAMÉTER	LEÍRÁS	TARTOMÁNY	MEGJEGYZÉS
15	2	1	Hőfokszabályozás	állandó előremenő hőmérséklet berendezés On/Off csak szobatermosztát csak külső érzékelő szobatermosztát + külső érzékelő	
15	2	2	Meredekség		
15	2	3	Párhuzamos eltolódás		
15	2	4	helyiség érzékenység aránya		
15	2	5	5. fűtőkör fűtés max. hőmérsékletének beállítása		
15	2	6	5. fűtőkör fűtés min. hőmérsékletének beállítása		
15	2	7	Fűtési kör típusa	Radiátoros - nagy Radiátoros - közepes Radiátoros - kicsi Padlófűtés - nagy Padlófűtés - közepes Padlófűtés - kicsi Érzékelőnek megfelelően arányos	
15	2	8	Maximum integráció szoba kontrollal		
<b>15</b>	<b>3</b>		<b>5. fűtőkör diagnosztikája</b>		
15	3	0	Aktuális hőmérséklet		
15	3	1	Kívánt hőmérséklet		
15	3	2	Előremenő fűtővíz-hőmérséklet		
15	3	3	Visszatérő fűtővíz-hőmérséklet		
15	3	4	5. fűtőkör fűtési kérelme	KI - BE	
15	3	5	Szivattyú állapota	KI - BE	
<b>15</b>	<b>4</b>		<b>5. fűtőkör zónamodul beállítása</b>		
15	4	0	Fűtőköri szivattyú modulációja	Rögzített Moduláció delta T-re Moduláció szivattyúra	
15	4	1	Kívánt delta T a sziv. Modulációhoz		
15	4	2	Szivattyú állandó sebességen		
<b>16</b>			<b>6. fűtőkör paraméterei</b>		
16	0		Beállítások		
16	0	0	nappali hőmérséklet		
16	0	1	éjszakai hőmérséklet		
16	0	2	6. fűtőkör hőmérséklet-beállítása		
16	0	3	zóna fagyási hőmérséklet		
<b>16</b>	<b>1</b>		<b>szabad</b>		
<b>16</b>	<b>2</b>		<b>6. fűtőkör beállítás</b>		
16	2	0	A 2. fűtőkör hőmérsékleti értékének beállítása	alacsony hőmérséklet magas hőmérséklet	

MENÜ	ALMENÜ	PARAMÉTER	LEÍRÁS	TARTOMÁNY	MEGJEGYZÉS
16	2	1	Hőfokszabályozás	állandó előremenő hőmérséklet berendezés On/Off csak szobatermosztát csak külső érzékelő szobatermosztát + külső érzékelő	
16	2	2	Meredekség		
16	2	3	Párhuzamos eltolódás		
16	2	4	helyiség érzékenység aránya		
16	2	5	6. fűtőkör fűtés max. hőmérsékletének beállítása		
16	2	6	6. fűtőkör fűtés min. hőmérsékletének beállítása		
16	2	7	Fűtési kör típusa	Radiátoros - nagy Radiátoros - közepes Radiátoros - kicsi Padlófűtés - nagy Padlófűtés - közepes Padlófűtés - kicsi Érzékelőnek megfelelően arányos	
16	2	8	Maximum integráció szoba kontrollal		
<b>16</b>	<b>3</b>		<b>6. fűtőkör diagnosztikája</b>		
16	3	0	Aktuális hőmérséklet		
16	3	1	Kívánt hőmérséklet		
16	3	2	Előremenő fűtővíz-hőmérséklet		
16	3	3	Visszatérő fűtővíz-hőmérséklet		
16	3	4	6. fűtőkör fűtési kérelme	KI - BE	
16	3	5	Szivattyú állapota	KI - BE	
<b>16</b>	<b>4</b>		<b>6. fűtőkör zónamodul beállítása</b>		
16	4	0	Fűtőköri szivattyú modulációja	Rögzített Moduláció delta T-re Moduláció szivattyúra	
16	4	1	Kívánt delta T a sziv. Modulációhoz		
16	4	2	Szivattyú állandó sebességen		
<b>17</b>			<b>Hőszivattyú paraméterek</b>		
17	0		Felhasználói paraméter		
17	0	0	Fűtés mód	Energiatakarékos üzemmód Hagyományos üzemmód	
17	0	1	Activare mod noapte	KI - BE	
17	0	2	Incepere mod noapte PC [hh;min]	[00:00-24:00]	
17	0	3	Incheiere mod noapte PC [hh;min]	[00:00-24:00]	
17	0	4	HMV gyorsfűtés	KI - BE	
17	0	5	PV Delta T DHW setpoint temp.	0 - 20°C	
<b>17</b>	<b>1</b>		<b>EM Bemenet Kimenet konfiguráció</b>		

MENÜ	ALMENÜ	PARAMÉTER	LEÍRÁS	TARTOMÁNY	MEGJEGYZÉS
17	1	0	HV Bemenet 1	Nem definiálható Nincs jelen EDF SG1	
17	1	1	HV Bemenet 2	Nem definiálható Nincs jelen DLSG SG2	
17	1	2	HV Bemenet 3	Nem aktív PV integráció aktív	
17	1	3	AUX Bemenet 1	Nincs - Nedvességszabályzó	
17	1	4	AUX Kimenet 1 (AFR)	Nincs Hiba riasztás Higrosztát riasztás Külső fűtési kérelem	
17	1	5	AUX Kimenet 2	Nincs Hiba riasztás Higrosztát riasztás Külső fűtési kérelem	
17	1	6	AUX P2 hűtőkör beállítás	Kisegítő szivattyú - Hűtőkör	
17	2		<b>Energia menedzser paraméter 1</b>		
17	2	0	Hidraulikus ábra	Nincs Plus Compact Flex Hp vízmelegítő	
17	2	1	AUTO function	Nincs jelen Jelen van	
17	2	2	ECO / KOMFORT	Eco Plus Eco Átlagos Komfort Komfort Plus	
17	2	3	Előremenőt Hőszivattyú Eltolás		
17	2	4	Fűtési hőmérséklet emel késleltet		
17	2	5	Külső hőmérséklet korrekció		
17	2	6	Aktív ellenállás szakaszai	0 Szakasz 1 Szakasz 2 Szakasz 3 Szakasz	
17	2	7	Pro-Tech védelem aktív	KI - BE	
17	2	8	EM EH konfiguráció		
17	2	9	EM blokkolásgátló funkció engedélyezése	KI - BE	
17	3		<b>Fűtés</b>		
17	3	0	Fűtési szivattyú előker. ideje		



MENÜ	ALMENÜ	PARAMÉTER	LEÍRÁS	TARTOMÁNY	MEGJEGYZÉS
17	3	1	Köv.kísérlet az előker-re(sec)		
17	3	2	fűtési szivattyú utánkeringetés		
17	3	3	Szivattyú sebesség kontrol	Lassú fokozat Gyors fokozat Modulációs	
17	3	4	Szivattyú deltaT beállítása		
17	3	7	Max PWM szivattyú		
17	3	8	Min PWM szivattyú		
17	3	9	Padló szárítás beáll.előreme.hőm.		
<b>17</b>	<b>4</b>		<b>Hűtés</b>		
17	4	0	Hűtési mód aktiválás	Nem aktív BE	
17	4	1	Hűtésindítás késleltetés		
17	4	2	Hűtés ElőremenőT eltolás		
<b>17</b>	<b>5</b>		<b>Használati melegvíz</b>		
17	5	0	HMV Komfort mód beállított hőm.		
17	5	1	HMV Csökkentett mód beáll.hőm.		
17	5	2	Comfort funkció	Elutasít időzítve Mindig bekapcsolva HC-HP HC-HP 40°C Energiatakarékos üzemmód	
17	5	3	Antilegionella funkció		
17	5	4	Funzione di Sanificazione Termica	KI - BE	
17	5	5	Antiolegionella kezdési ideje [hh:min]	[00:00-24:00]	
<b>17</b>	<b>6</b>		<b>Kézi üzemmód - 1</b>		
17	6	0	Manuál mód aktivizálása	KI - BE	
17	6	1	HSZ szivattyú vezérlése	KI Lassú fokozat Gyors fokozat	
17	6	2	Váltószelep vezérlés	hmv fűtés	
17	6	3	Váltószelep helyzete Hűtés	Fűtés hűtés	
17	6	4	Kisegítő szivattyú		
17	6	5	AUX kimenet 1/2 kontakt		
17	6	6	Teszt ellenállás 1		
17	6	7	Teszt ellenállás 2		
17	6	8	Teszt ellenállás 3		

MENÜ	ALMENÜ	PARAMÉTER	LEÍRÁS	TARTOMÁNY	MEGJEGYZÉS
17	6	9	Anód teljesítmény		
17	7		<b>Kézi üzemmód -2</b>		
17	7	0	Manuál mód aktivizálása	KI - BE	
17	7	1	HSZ fűtés	KI - BE	
17	7	2	HSZ fűtés	KI - BE	
17	7	3	Értékelés fűtés üzemmód	KI - BE	
17	7	4	Értékelés Hűtés mód		
17	7	5	Kompresszor frekvencia beállítás		
17	7	6	Ventilátor 1 rpm beállítása		
17	7	7	Ventilátor 2 rpm beállítása		
17	8		<b>Teszt és segédprogramok</b>		
17	8	0	Air-purge funkció	KI - BE	
17	8	1	Padló szárító ciklus	KI Funkcionális fűtés Szárító fűtés Funkcionális fűtés + Szárító fűtés Szárító fűtés + Funkcionális fűtés Kézi	
17	8	2	Padlószárítás össz.hátralévő napok		
17	8	3	Padló szárítás funk.hátra.napok		
17	8	4	Padlószárításból hátralévő napok		
17	8	5	Hűtőközeg visszanyerése	KI - BE	
17	9		<b>Energia menedzser statisztika</b>		
17	9	0	HSZ működési órák (h/10)		
17	9	1	A hőszivattyú ciklusa (n/10)		
17	9	2	Munkaidő az ellenállás 1 (h/10)		
17	9	3	Munkaidő ellenállás 2 (h/10)		
17	9	4	Munkaidő az ellenállás 3 (h/10)		
17	9	5	Ciklusai ellenállás 1 (n/10)		
17	9	6	HSZ fagymentesítési ideje (h/10)		
17	9	7	Hűtés üzemóra (h/10)		
17	9	8	Fűtés üzemóra (h/10)		
17	9	9	HMV üzemóra (h/10)		
17	10		<b>HSZ diagnosztika</b>		
17	10	0	külső hőmérséklet		
17	10	1	HSZ víz előremenő hőmérséklete		
17	10	2	HSZ víz visszatérő hőmérséklete		
17	10	3	HSZ párologtatójának hőmérséklete		

MENÜ	ALMENÜ	PARAMÉTER	LEÍRÁS	TARTOMÁNY	MEGJEGYZÉS
17	10	4	HSZ szívási hőmérséklete		
17	10	5	HSZ kompresszor előre.hőm.		
17	10	6	HSZ hűtő kimeneti hőmérséklete		
17	10	7	TEO	KI - BE	
17	11		<b>HP diagnosztika - 2</b>		
17	11	0	HSZ üzemmód	KI Készenléti Hűtés Fűtés Gyors Fűtés Gyors Hűtés Arányos Fűtési Mód Arányos Hűtési Mód Fagyvédelem Leolvasztás Túlfűtés elleni védelem Idő ór Rendszer hiba Rendszer Hiba Szivattyú Le Soft Fail Mode	
17	11	1	HSZ hiba		
17	11	3	Áramlásmérő		
17	11	4	Előremenő kapcsoló	ANyitva Zárva	
17	11	5	Inverter kikapcsolási védelem		
17	11	6	EVAP - párologtató nyomás P		
17	11	7	PCOND - kondenzátor nyomás P		
17	11	8	HP utolsó hiba történt		
17	12		<b>HP diagnosztika - 3</b>		
17	12	0	Inverter Kapacitás		
17	12	1	Kompresszor jelenlegi frekvenciája		
17	12	2	Kompr.modulációjának beáll.		
17	12	3	Elektromos fűtés 1		
17	12	5	Ventilátor 1 sebesség tényleges		
17	12	6	Ventilátor 2 sebesség tényleges		
17	12	7	Exv tényleges		
17	13		<b>HP diagnosztika - 4</b>		
17	13	0	kompresszor ki / be	KI - BE	
17	13	1	kompresszor előmelegítése		
17	13	2	jelenlegi ventilátor 1 állapota		
17	13	3	jelenlegi ventilátor 2 állapota		

MENÜ	ALMENÜ	PARAMÉTER	LEÍRÁS	TARTOMÁNY	MEGJEGYZÉS
17	13	4	4 utas szelep fűtés / hűtés		
17	13	5	Fűtőpanel állapota		
17	13	6	Kompresszor Fázis		
17	14		<b>EM Diagnosztika - 1 Bemenet</b>		
17	14	0	Energia menedzser státus	Készenlét Fagyvédelmi ciklus Fűtési ciklus Heating Temp. Reached HMV ciklus Hőkezelési funkció Légtelenítő funkció Kéményseprő funkció Padló szárító ciklus Nincs hőfejlesztés Kézi üzemmód Hiba Kezdés KI Hűtési üzemmód HMV fagymentesítés Napelemes rendszer Párátlanítás Szivattyú le	
17	14	1	Fűtés oldali előremenő hőmérséklet		
17	14	2	Fűtés előremenő hőmérséklet		
17	14	3	Fűtés visszatérő hőmérséklet		
17	14	4	HMV tároló hőmérséklet		
17	14	5	minimum presszosztát	KI - BE	
17	14	6	HV bemenet 1	KI - BE	
17	14	7	HV bemenet 2	KI - BE	
17	14	8	HV bemenet 3	KI - BE	
17	14	9	AUX Bemenet 1	Nyitva Zárva	
17	15		<b>EM Diagnosztika - 2 Kimenet</b>		
17	15	0	Fűtési szivattyú állapota	KI - BE	
17	15	1	HC szivattyú 2	KI - BE	
17	15	2	Váltószelep (Fűtés/HMV)	hmv fűtés	
17	15	3	Váltószelep 2 (Fűtés/Hűtés)	Fűtés hűtés	
17	15	4	Fűtés Tartalék ellenállás 1	KI - BE	
17	15	5	Fűtés Tartalék ellenállás 2	KI - BE	
17	15	6	Fűtés Tartalék ellenállás 3	KI - BE	

MENÜ	ALMENÜ	PARAMÉTER	LEÍRÁS	TARTOMÁNY	MEGJEGYZÉS
17	15	7	EM Anód	Nem aktív BE	
17	15	8	AUX Kimenet 1 (AFR)	Nyitva Zárva	
17	15	9	AUX Kimenet 2	Nyitva Zárva	
<b>17</b>	<b>16</b>		<b>Hibalista</b>		
17	16	0	Utolsó 10 hiba listája		
17	16	1	Hibalista törlése		
<b>17</b>	<b>17</b>		<b>Reset menü</b>		
17	17	0	Gyári beállítások	Resettare? OK=Sì, esc=No	
17	17	1	Szerviz törlés	Resettare? OK=Sì, esc=No	
17	17	2	cmp időzítés törlés	Resettare? OK=Sì, esc=No	
<b>19</b>			<b>Távvezérlő</b>		
19	0		Távvezérlő konfiguráció		
19	0	0	WiFi aktiválás		
19	0	1	WPS konfiguráció		
19	0	3	Internet idő		
<b>19</b>	<b>1</b>		<b>Távvezérlő információ</b>		
19	1	0	Távvezérlő státusz	Ki Kezdés Kihasználatlan Hozzáférési pont inicializálása Hozzáférési pont mód WiFi csatlakozás WiFi csatlakoztatva Cloud csatlakozás Cloud csatlakoztatva WiFi hiba	
19	1	1	Jelszint		
19	1	2	Aktív státusz	Nincs titkosítva Titkosítás - Nem aktív BE	
19	1	3	Gyári szám		
19	1	4	SW frissítés állapota	Kezdés Várakozás frissítésre Frissítés Micro 1 Frissítés Micro 2	
<b>19</b>	<b>2</b>		<b>Reset Menü</b>		
19	2	0	Gyári beállítások visszaállítása (Soft Reset)	Resettare? OK=Sì, esc=No	
<b>20</b>			<b>Puffer</b>		
20	0		Konfiguráció		

MENÜ	ALMENÜ	PARAMÉTER	LEÍRÁS	TARTOMÁNY	MEGJEGYZÉS
20	0	0	Puffer aktiválás		
20	0	1	Puffer töltési mód	Nem definiálható Rész-töltés (1 szenzor) Teljes töltés (2 szenzors)	
20	0	2	Puffer hőmérséklet hiszterézis		
20	0	3	Puffer beáll. hőmérséklet - Fűtés		
20	0	4	Puffer beáll. hőmérséklet - Hűtés		
20	0	5	Puffer tároló kész		
20	0	6	PV Integráció offset		
20	0	7	Puffer beállítási mód	Rögzített AUTO funkció	
<b>20</b>	<b>1</b>		<b>Diagnosztika</b>		
20	1	0	Puffer hőmérséklet szenzor (alacsony)		
20	1	1	Puffer hőmérséklet szenzor (közepes)		
20	1	2	Puffer hőmérséklet szenzor (magas)		
20	1	3	Puffer töltési igény		
<b>20</b>	<b>2</b>		<b>Statisztika</b>		
20	2	0	Puffer töltés ideje-Fűtés (óra/10)		
20	2	1	Puffer töltés ideje-Hűtés (óra/10)		
20	12	2	Buffer temperature sensor (High)		
<b>21</b>			<b>Multizóna Szett</b>		
21	0		WiFi Multizóna Szett teszt		
21	0	0	kézi mód aktiválás	ON - OFF	
21	0	1	OUT 1 kontrol	ON - OFF	
21	0	2	OUT 1 kontrol	ON - OFF	
21	0	2	OUT 2 kontrol	ON - OFF	
21	0	3	OUT 3 kontrol	ON - OFF	
21	0	4	OUT 4 kontrol	ON - OFF	
21	0	5	OUT 5 kontrol	ON - OFF	
21	0	6	OUT 6 kontrol		
<b>21</b>	<b>1</b>		<b>Vezetékes Multizóna Szett 1 - Teszt</b>		
21	1	0	kézi mód aktiválás		
21	1	1	OUT 1 kontrol	ON - OFF	
21	1	2	OUT 2 kontrol	ON - OFF	
<b>21</b>	<b>2</b>		<b>Vezetékes Multizóna Szett 2 - Teszt</b>		
21	2	0	kézi mód aktiválás		

MENÜ	ALMENÜ	PARAMÉTER	LEÍRÁS	TARTOMÁNY	MEGJEGYZÉS
21	2	1	OUT 3 kontrol		
21	2	2	OUT 4 kontrol		
<b>21</b>	<b>3</b>		<b>Vezetékes Multizóna Szett 3 - Teszt</b>		
21	3	0	kézi mód aktiválás		
21	3	1	OUT 5 kontrol		
21	3	2	OUT 6 kontrol		
<b>21</b>	<b>4</b>		<b>Vezetékes Multizóna Szett - Teszt</b>		
21	4	0	OUT1 státusz		
21	4	1	OUT2 státusz		
21	4	2	OUT3 státusz		
21	4	3	OUT4 státusz		
21	4	4	OUT5 státusz		
21	4	5	OUT6 státusz		

## hibakódtáblázat

HIBA	LEÍRÁS
1 01	Tűlfűtés
1 02	Nyomásérzékelő hiba
1 03	Nem megfelelő keringetés
1 04	Nem megfelelő keringetés
1 05	Nem megfelelő keringetés
1 06	Nem megfelelő keringetés
1 07	Nem megfelelő keringetés
1 08	Feltöltés szükséges
1 09	Magas rendszernyomás
1 10	Fűtésoldali előremenő NTC hibás
1 11	A feltöltés elindításához nyomja meg az Esc gombot
1 12	Fűtésoldali előremenő NTC hibás
1 14	Külső érzékelő hibás
1 16	Nyitott termosztát
1 18	Elsődleges érzékelő teszt hiba
1 20	Kazán hiba
1 21	Kazán hiba
1 22	Kazán hiba
1 23	Kazán hiba
1 P1	Nem megfelelő keringetés
1 P2	Nem megfelelő keringetés
1 P3	Nem megfelelő keringetés
1 P4	Feltöltés szükséges
1 P4	A feltöltés elindításához nyomja meg az Esc gombot
1 P5	Nem teljes a feltöltés
1 P6	Nem teljes a feltöltés
1 P7	Túlzott feltöltés
1 P8	Túlzott feltöltés
2 01	HMV NTC hibás
2 02	Tároló-érzékelő hibás
2 03	Tároló-érzékelő köre nyitott
2 04	Kollektor-érzékelő hibás
2 05	HMV-érzékelő hibás
2 07	Magas kollektor-hőmérséklet
2 08	Alacsony kollektor-hőmérséklet
2 09	Tároló tűlfűtve
2 09	Tároló tűlfűtve
2 10	Felső tároló-érzékelő hiba

HIBA	LEÍRÁS
2 11	Szolár-köri visszatérő érzékelő hiba
2 12	Kollektor NTC hiba
2 13	Kollektor NTC hiba
2 14	Nem definiálható szolárköri hidraulikus séma
2 15	Szolárköri nyomásérzékelő hiba
2 16	Szolárköri nyomás hiba
2 17	SM érzékelő hibás
2 40	Szolár hiba
2 41	Szolár hiba
2 50	Nem definiálható hidraulikus séma
2 51	FWS hmv érzékelő hibás
2 52	FWS hmv-érzékelő hibás
2 53	FWS fűtőköri előremenő érzékelő hibás
2 54	FWS fűtőköri visszatérő érzékelő hibás
2 70	FWS hiba
2 71	FWS hiba
2 P1	Szolárköri nyomás alacsony
2 P2	Antilegionella nincs kész
2 P3	HMV Gyorsfűtés beállított Komfort érték nem teljesül
2 P4	Elektromos ellenállás első termosztátja (auto)
2 P5	Elektromos ellenállás második termosztátja (kézi)
2 P6	Vezérelt áram nincs csatlakoztatva
2 P7	Előkeringetés hiba
2 P8	HSZ T ° az üzemi tartományon
2 P9	EM SG Ready közvetlen konfiguráció
3 01	EEPR hiba
3 02	GP-GIU comm err
3 03	Vezérlőpanel hiba
3 04	Túl sok újraindítás
3 05	Vezérlőpanel hiba
3 06	Vezérlőpanel hiba
3 07	Vezérlőpanel hiba
3 08	ATM konfigurációs hiba
3 09	Gáz relé hiba
3 11	Kazán hiba
3 12	Kazán hiba
3 P9	Karbantartás szükséges - Hívja a szervizest
4 01	Mdm-Bus kommunikációs hiba
4 02	GPRS mdm hiba



## hibakódtáblázat

HIBA	LEÍRÁS
4 03	Sim kártya hiba
4 04	Mdm-vezérlőpanel kommunikációs hiba
4 05	Mdm In1 hiba
4 06	Mdm In2 hiba
4 11	1. szobai érzékelő nem elérhető
4 12	2. szobai érzékelő nem elérhető
4 13	3. szobai érzékelő nem elérhető
4 14	4. szobai érzékelő nem elérhető
4 15	5. szobai érzékelő nem elérhető
4 16	6. szobai érzékelő nem elérhető
4 20	Bus kommunikációs hiba *
4 21	Kazán hiba
4 22	Kazán hiba
4 30	MF Function not defined
4 31	MF 1-es érzékelő hibás
4 32	MF 2 hőm érzékelő hibás
4 33	MF 3 hőm érzékelő hibás
4 34	MF error
4 35	MF error
5 01	Nincs lángérezékelés
5 02	Lángérezékelés zárt gázszeleppel
5 04	Lángleszakadás
5 10	Kazán hiba
5 11	kazán hiba
5 P1	Az első indítás sikertelen
5 P2	A második indítás sikertelen
5 P3	Lángleszakadás
5 P4	Lángleszakadás
6 01	Füstgázérezékelő hiba
6 02	Füstgázérezékelő hiba
6 04	Alacsony ventilátor fordulatszám
6 07	Füstgázpresszosztát ON ventilátor OFF
6 08	Füstgázpresszosztát OFF ventilátor ON
6 10	Hőcserélő oldali érzékelő köre nyitott
6 12	Ventilátor hiba
6 20	Kazán hiba
6 21	Kazán hiba
6 P1	Késedelem a füstgáz presszosztát enged.
6 P2	Nyitott füstgáz presszosztát normál működés közben

HIBA	LEÍRÁS
6 P4	Alacsony ventilátor fordulatszám
7 01	1. fűtőkör érzékelő hiba
7 02	2. fűtőkör érzékelő hiba
7 03	3. fűtőkör érzékelő hiba
7 04	4. fűtőkör előremenő érzékelő hiba
7 05	5. fűtőkör előremenő érzékelő hiba
7 06	6. fűtőkör előremenő érzékelő hiba
7 11	1. fűtőkör visszatérő ági érzékelő hibás
7 12	2. fűtőkör visszatérő ági érzékelő hibás
7 13	3. fűtőkör visszatérő ági érzékelő hibás
7 14	4. fűtőkör előremenő érzékelő hiba
7 15	5. fűtőkör előremenő érzékelő hiba
7 16	6. fűtőkör előremenő érzékelő hiba
7 22	2. fűtőkör túlfűtés
7 23	3. fűtőkör túlfűtés
7 25	4. fűtőkör túlfűtés
7 26	5. fűtőkör túlfűtés
7 50	ZM nem definiálható hidraulikus séma
7 51	Zóna hiba
7 52	Zóna hiba
7 53	Zóna hiba
7 54	Zóna hiba
9 01	BUS Energy Manager hiba
9 02	Előremenő érzékelő sérült
9 03	Visszatérő érzékelő sérült
9 04	HSZ blokkolva - 1. típus
9 05	HP compressor mismatch error
9 06	HP fan mismatch error
9 07	HP 4-way valve mismatch error
9 08	HP expansion valve mismatch error
9 09	HP zero fan speed
9 10	HSZ kommunikációs hiba
9 11	TE sensor error
9 12	4-way valve error.Service reset to remove fault
9 13	LWT error
9 14	TR sensor error
9 15	TDM Communication error
9 16	TEO sensor error
9 17	Freeze error, LWT and/or TR too low.Service reset to remove fault

HIBA	LEÍRÁS
9 18	HP Szivattyú hiba
9 19	HP Magas SDT hiba
9 20	Előremenő/visszatérő hőmérséklet-érzékelő hiba
9 21	Elektr. / Gáz költségarány hiba
9 22	Freeze Error
9 23	Fűtőköri nyomáshiba
9 24	Nincs kommunikáció a HSZ-val
9 25	Tároló nincs jelen
9 30	EM NO Circulation Error
9 31	INVERTER Error
9 33	Túlfűtés a fűtési körben
9 34	HMV tároló érzékelő sérült
9 35	Túlfűtés a tárolóban
9 36	Padló termosztát hiba
9 37	Keringetési hiba
9 38	Anód hiba
9 39	Hőszivattyú hiba
9 40	Hidraulikus ábra nincs meghatározva
9 41	Vezérelt áram kontaktja nincs beállítva
9 42	Terhelés csökkentő nincs csatlakoztatva
9 44	Hűtés túlmelegedés
9 45	Áramlás kapcsoló hiba
9 46	Hőszivattyú kompresszor hiba
9 47	4-way valve error
9 48	TD sensor error
9 49	TS sensor error
9 50	TD overtemperature.Service reset to remove fault
9 51	HP Magas TD hiba
9 52	HP TO hiba
9 53	HP Kompresszor fűtő illesztési hiba
9 54	HP Base fűtőpanel illesztési hiba
9 55	EM Vízáramlási hiba
9 56	HP Compressor model mismatch
9 57	HP Fan model mismatch

### Működtetés visszakapcsolása

Letiltás esetén a rendszerinterfész kijelzőjén egy hibakód jelenik meg, mely a leállás típusára és annak okára utal.

A normál működés visszaállításához kövesse a kijelzői utasításokat, illetve ha a hiba továbbra is jelentkezik, tanácsos hivatalos szakMűszaki területre fordulni.

### (\*) Áramellátó busz túlterhelése

A busz áramellátásában jelentkező túláramot okozhatja, hogy a telepített rendszerhez három vagy több berendezés van csatlakoztatva. A buszhálózatot áramellátással túlterhelni képes berendezések a következők:

- Multizónás modul
- Napkollektor szivattyúblokk
- Az azonnali használatimelegvíz-készítés modulja

Az áramellátó busz túlterhelésének elkerülése érdekében a rendszerhez csatlakoztatott egyik készülék (kivéve a kazán) egyik elektronikus kártyáján lévő 1. mikrokapcsolót KI helyzetbe kell kapcsolni az ábra szerinti módon.

